



# WENTYLACJA PROFESJONALNA

---

**Cennik 2023**

**VENTS**



### CENTRALE WENTYLACYJNE

Centrale wentylacyjne o wydajności do 1000 m<sup>3</sup>/h ze sterowaniem A21



### MARKA CENTRAL KOMPAKTOWYCH o wydajności do 7 550 m<sup>3</sup>/h

- centrale podwieszane i stojące
- w wersjach z króćcami w układzie poziomym lub pionowym
- z wymiennikiem przeciwprądowym lub obrotowym

## Więcej w naszej ofercie:



### WENTYLACJA PROFESJONALNA



### WENTYLACJA MECHANICZNA DO DOMÓW JEDNORODZINNYCH



### WENTYLACJA DOMOWA



### WENTYLACJA DECENTRALNA WENTYLATORY SMART



### KOMPAKTOWE/MODUŁOWE CENTRALE WENTYLACYJNE



### NOWOŚĆ

### FLEXIVENT Ø75 MM SYSTEM DYSTRYBUCJI POWIETRZA DO WENTYLACJI MECHANICZNEJ Z ODZYSKIEM CIEPŁA

**CENTRALE WENTYLACYJNE**

Centrale stojące z wymiennikiem przeciwprądowym entalpicznym VUE VB EC A21 .....	3
Centrale stojące z wymiennikiem przeciwprądowym VUT VB EC A21 .....	3
Centrale stojące z wymiennikiem przeciwprądowym entalpicznym VUE HB/HBE EC A21 .....	3
Centrale stojące z wymiennikiem przeciwprądowym VUT HB/HBE EC A21 .....	3
Centrale podwieszane z wymiennikiem przeciwprądowym VUT PB EC A21 .....	4
Centrale stojące z wymiennikiem obrotowym VUTR VE EC A21 .....	4
Centrale podwieszane z wymiennikiem obrotowym VUTR PE EC A21 .....	4
Centrale podwieszane z wymiennikiem przeciwprądowym VUT PBE/PBW EC A21 .....	4
Panele sterujące A25 .....	5
Centrale podwieszane z wymiennikiem krzyżowym VUT 100 P mini A3 .....	5
Centrale stojące z wymiennikiem krzyżowym VUT 300 H2/V2 mini EC A14 .....	5

**KOMPAKTOWE CENTRALE WENTYLACYJNE AIRVENTS**

Centrale podwieszane z wymiennikiem obrotowym RP .....	6
Centrale podwieszane z wymiennikiem przeciwprądowym CFP .....	7
Centrale stojące z wymiennikiem przeciwprądowym CFH .....	8
Centrale stojące z wymiennikiem obrotowym RH .....	9
Centrale stojące z wymiennikiem przeciwprądowym CFV .....	10
Centrale stojące z wymiennikiem obrotowym RV .....	11

**CENTRALE WENTYLACYJNE**

Centrale nawiewne z nagrzewnicą elektryczną VPA .....	12
Centrale nawiewne z nagrzewnicą elektryczną MPA E .....	12
Centrale nawiewne z nagrzewnicą wodną MPA W .....	12

**FILTRY WYMIENNE**

Filtry wymienne do central wentylacyjnych .....	13-16
---	-------

**WENTYLATORY KANAŁOWE DO SYSTEMÓW OKRĄGLYCH**

Wentylatory kanałowe o przepływie mieszanym TT .....	17
Wentylatory kanałowe o przepływie mieszanym TT PRO .....	17
Wentylatory kanałowe o przepływie mieszanym TT PRO EC .....	17
Wentylatory odśrodkowe VK .....	18
Wentylatory odśrodkowe VKM .....	18
Wentylatory odśrodkowe VKM EC .....	18

**WENTYLATORY KANAŁOWE DO SYSTEMÓW PROSTOKĄTNYCH**

Wentylatory odśrodkowe VKP EC .....	19
Wentylatory odśrodkowe VKP .....	19

**WENTYLATORY W OBUDOWIE IZOLOWANEJ**

Wentylatory w obudowie izolowanej TT SILENT-M .....	19
Wentylatory w obudowie izolowanej VS EC .....	20
Akcesoria do wentylatora VS, VS EC VPG .....	20
Akcesoria do wentylatora VS, VS EC VVG .....	20
Akcesoria do wentylatora VS, VS EC KN-VS .....	21
Wentylatory w obudowie izolowanej KSK .....	21
Wentylatory w obudowie izolowanej KSB .....	21
Wentylatory w obudowie izolowanej KSB EC .....	21

**WENTYLATORY OSIOWE**

Wentylatory osiowe OV .....	22
Wentylatory osiowe OV1 .....	22
Wentylatory osiowe VKOMz .....	22

**WENTYLATORY DACHOWE**

Wentylatory dachowe z wyrzutem pionowym VKVz .....	23
Wentylatory dachowe z wyrzutem pionowym VKVz EC .....	23
Wentylatory dachowe z wyrzutem poziomym VKHz .....	23
Wentylatory dachowe z wyrzutem poziomym VKHz EC .....	24
Podstawy dachowe do wentylatorów VKVz/VKHz, VKVz/VKHz EC .....	24
Akcesoria do wentylatorów dachowych KKV / GKV / FKV .....	24
Wentylatory dachowe z wyrzutem poziomym VKMK .....	25
Podstawy dachowe do wentylatorów VKMK .....	25

## WENTYLATORY KOMINKOWE

Wentylatory odśrodkowe <b>KAM</b> .....	25
Kaseta filtracyjna <b>FFK</b> .....	25
Kaseta filtracyjna z zaworem zwrotnym <b>KFK</b> .....	25
Zawór zwrotny <b>GFK</b> .....	25

## WENTYLATORY DOMOWE

Wentylatory osiowe niskoszumowe <b>QUIET</b> .....	26
Wentylatory osiowe niskoszumowe <b>STYLE</b> .....	26
Wentylatory osiowe niskoszumowe <b>QUIET Mild Duo</b> .....	26
Wentylatory osiowe niskoszumowe <b>QUIET Style</b> .....	27
Wentylatory osiowe niskoszumowe <b>QUIET Style-A</b> .....	27
Wentylatory osiowe niskoszumowe <b>QUIET-S</b> .....	27
Wentylatory kanałowe niskoszumowe <b>QUIETLINE-K</b> .....	28
Wentylatory kanałowe niskoszumowe <b>QUIETLINE-K DUO</b> .....	28
Wentylatory odśrodkowe do systemów jednorurowych <b>VNV-1 80 KV</b> .....	28
Wentylatory odśrodkowe do systemów jednorurowych <b>VN-1 80</b> .....	29

## AKCESORIA

Antysmogowy moduł filtracyjny <b>FB K2</b> .....	30
Filtr kieszeniowy <b>FBV</b> .....	30
Wymienne elementy filtrujące <b>SFV</b> .....	30
Nagrzewnice <b>NKP, NKD</b> .....	30-31
Nagrzewnice elektryczne <b>NK, NKU</b> .....	31
Chłodnice freonowe <b>OKF</b> .....	32
Nagrzewnice wodne <b>NKV</b> .....	32
Zawór <b>ZTR</b> .....	32
Zawór <b>R30</b> .....	33
Siłownik <b>RVAZ</b> .....	33
Siłownik <b>LR24A-SR</b> .....	33
Automatyka hydrauliczna <b>USVK</b> .....	33
Tłumiki <b>SR</b> .....	34
Łączniki elastyczne <b>VVG</b> .....	34
Zawory zwrotne <b>KOM</b> .....	34
Przepustnica pod siłownik <b>KRV</b> .....	35
Przepustnica pod siłownik <b>RRV</b> .....	35
Żaluzje grawitacyjne <b>GRM</b> .....	35
Siłownik do przepustnic <b>TF230</b> .....	35

## AKCESORIA ELEKTRYCZNE

Panele sterowania do central z automatyką <b>A21 A25, A22, A22 WiFi</b> .....	36
Tyrystorowy regulator prędkości obrotów <b>RS-1-300, RS-1-400, AREB, ARE, ARES</b> .....	36-37
Transformatorowy regulator prędkości obrotów <b>ARW, A3RW</b> .....	37
Regulator temperatury prędkości obrotów <b>RTS-1-400, RTSD-1-400, RT10</b> .....	37-38
Przełącznik prędkości dla wentylatorów 2-biegowych <b>P2-10</b> .....	38
Przełącznik biegów wentylatora do wentylatorów o silnikach wielobiegowych <b>P2-1-300, P3-1-300</b> .....	38
Regulator prędkości do wentylatorów z silnikami <b>EC R-1/010</b> .....	38
Jedno- lub dwufazowy regulator ogrzewania elektrycznego <b>PULSER M</b> .....	38
Trójfazowy triakowy regulator ogrzewania elektrycznego z regulacją typu PWM <b>TTC 25</b> .....	39
Czujnik różnicy ciśnień (presostat) <b>DTV 500</b> .....	39
Czujnik CO <sub>2</sub> <b>CO2-1</b> .....	39
Czujnik wilgotności <b>DP WC11200</b> .....	39
Kanałowy czujnik wilgotności <b>HV2</b> .....	39
Kanałowy czujnik temperatury <b>TG-K330, TG-K360</b> .....	40
Syfon <b>SG-32</b> .....	40

## NASADY KOMINOWE

Nasady kominowe <b>RoVent</b> .....	41
Nasady kominowe <b>MaxVent, MiniVent</b> .....	41

## SYSTEM WENTYLACYJNY FLEXIVENT

<b>FlexiVent</b> .....	42-46
Elementy składowe systemu .....	47-48
Akcesoria .....	48



## VUE VB EC – centrala stojąca z wymiennikiem przeciwprądowym entalpicznym

### Centrala wentylacyjna

- materiał obudowy: stal ocynkowana z powłoką polimerową
- sposób montażu: podłogowy lub ścienny
- króćce: pionowe
- wymiennik: przeciwprądowy entalpiczny
- materiał wymiennika: polistyren
- efektywność rekuperacji: do 92%

- wentylatory: EC
- filtry: nawiew F7 (G4, F7 w wersji VUT 250 VB EC) /wywiew G4
- by-pass
- automatyka: A21/A14
- sterowanie za pomocą smartfonu, tabletu oraz innych urządzeń mobilnych w centralach z automatyką A21
- możliwość podpięcia paneli sterujących A25, A22, A22 WiFi w centralach z automatyką A21



### NOWOŚĆ

#### Dane techniczne, cena katalogowa netto

Typ	Wydajność [m³/h]	Klasa energetyczna	Sprawność odzysku ciepła [%]	Cena netto [PLN]
VUE 160 VB EC A21	200	A	od 76 do 92	<b>9 270,00</b>
VUE 250 VB EC A21	290	A	od 78 do 90	<b>10 370,00</b>
VUE 350 VB EC A21	450	A	od 73 do 91	<b>10 920,00</b>
VUE 550 VB EC A21	690	A	od 73 do 91	<b>13 120,00</b>

Typ	Wydajność [m³/h]	Klasa energetyczna	Sprawność odzysku ciepła [%]	Cena netto [PLN]
VUE 160 VB EC A14	200	A	od 76 do 92	<b>8 770,00*</b>
VUE 250 VB EC A14	290	A	od 78 do 90	<b>9 870,00*</b>
VUE 350 VB EC A14	450	A	od 73 do 91	<b>10 420,00*</b>
VUE 550 VB EC A14	690	A	od 73 do 91	<b>12 620,00*</b>

## VUT VB EC – centrala stojąca z wymiennikiem przeciwprądowym

### Centrala wentylacyjna

- materiał obudowy: stal ocynkowana z powłoką polimerową
- sposób montażu: podłogowy lub ścienny
- króćce: pionowe
- wymiennik: przeciwprądowy
- materiał wymiennika: polistyren
- efektywność rekuperacji: do 94%

- wentylatory: EC
- filtry: nawiew F7 (G4, F7 w wersji VUT 250 VB EC) /wywiew G4
- by-pass
- automatyka: A21/A14
- sterowanie za pomocą smartfonu, tabletu oraz innych urządzeń mobilnych w centralach z automatyką A21
- możliwość podpięcia paneli sterujących A25, A22, A22 WiFi w centralach z automatyką A21



#### Dane techniczne, cena katalogowa netto

Typ	Wydajność [m³/h]	Klasa energetyczna	Sprawność odzysku ciepła [%]	Cena netto [PLN]
VUT 160 VB EC A21	200	A+	od 85 do 93	<b>8 270,00</b>
VUT 250 VB EC A21	290	A+	od 85 do 94	<b>9 370,00</b>
VUT 350 VB EC A21	450	A+	od 85 do 92	<b>9 920,00</b>
VUT 550 VB EC A21	690	A+	od 84 do 92	<b>12 120,00</b>

Typ	Wydajność [m³/h]	Klasa energetyczna	Sprawność odzysku ciepła [%]	Cena netto [PLN]
VUT 160 VB EC A14	200	A+	od 85 do 93	<b>7 170,00*</b>
VUT 250 VB EC A14	290	A+	od 85 do 94	<b>8 270,00*</b>
VUT 350 VB EC A14	450	A+	od 85 do 92	<b>8 810,00*</b>
VUT 550 VB EC A14	690	A+	od 84 do 92	<b>11 020,00*</b>

## VUE HB/HBE EC – centrala stojąca z wymiennikiem przeciwprądowym entalpicznym

### Centrala wentylacyjna

- materiał obudowy: stal ocynkowana
- sposób montażu: podłogowy lub ścienny
- króćce: poziome
- wymiennik: przeciwprądowy entalpiczny
- materiał wymiennika: polistyren
- efektywność rekuperacji: do 92%

- wentylatory: EC
- wbudowana nagrzewnica elektryczna w wersji VUT HBE EC A21
- filtry: nawiew G4, F7/wywiew G4
- by-pass
- automatyka: A21
- sterowanie za pomocą smartfonu, tabletu oraz innych urządzeń mobilnych
- możliwość podpięcia paneli sterujących A25, A22, A22 WiFi



### NOWOŚĆ

#### Dane techniczne, cena katalogowa netto

Typ	Wydajność [m³/h]	Klasa energetyczna	Sprawność odzysku ciepła [%]	Cena netto [PLN]
VUE 300 HB EC A21	380	A	od 74 do 89	<b>9 810,00</b>
VUE 400 HB EC A21	540	A	od 78 do 89	<b>10 920,00</b>
VUE 700 HB EC A21	830	A	od 74 do 89	<b>13 540,00</b>

Typ	Wydajność [m³/h]	Klasa energetyczna	Sprawność odzysku ciepła [%]	Cena netto [PLN]
VUE 300 HBE EC A21	380	A	od 74 do 89	<b>10 920,00</b>
VUE 400 HBE EC A21	540	A	od 78 do 89	<b>12 020,00</b>
VUE 700 HBE EC A21	830	A	od 74 do 89	<b>14 640,00</b>

## VUT HB/HBE EC – centrala stojąca z wymiennikiem przeciwprądowym

### Centrala wentylacyjna

- materiał obudowy: stal ocynkowana
- sposób montażu: podłogowy lub ścienny
- króćce: poziome
- wymiennik: przeciwprądowy
- materiał wymiennika: polistyren
- efektywność rekuperacji: do 98%

- wentylatory: EC
- wbudowana nagrzewnica elektryczna w wersji VUT HBE EC A21
- filtry: nawiew G4, F7/wywiew G4
- by-pass
- automatyka: A21
- sterowanie za pomocą smartfonu, tabletu oraz innych urządzeń mobilnych
- możliwość podpięcia paneli sterujących A25, A22, A22 WiFi



#### Dane techniczne, cena katalogowa netto

Typ	Wydajność [m³/h]	Klasa energetyczna	Sprawność odzysku ciepła [%]	Cena netto [PLN]
VUT 300 HB EC A21	380	A+	od 80 do 98	<b>8 810,00</b>
VUT 400 HB EC A21	540	A+	od 84 do 98	<b>9 920,00</b>
VUT 700 HB EC A21	830	A+	od 80 do 98	<b>12 540,00</b>

Typ	Wydajność [m³/h]	Klasa energetyczna	Sprawność odzysku ciepła [%]	Cena netto [PLN]
VUT 300 HBE EC A21	380	A+	od 80 do 98	<b>9 920,00</b>
VUT 400 HBE EC A21	540	A+	od 84 do 98	<b>11 020,00</b>
VUT 700 HBE EC A21	830	A+	od 80 do 98	<b>13 640,00</b>

## VUT PB EC – centrala podwieszana z wymiennikiem przeciwprądowym

### Centrala wentylacyjna

- materiał obudowy: stal ocynkowana
- sposób montażu: podwieszany
- króćce: poziome
- wymiennik: przeciwprądowy
- materiał wymiennika: polistyren
- efektywność rekuperacji: do 94%
- wentylatory: EC
- filtry: nawiew F7/wywiew G4
- by-pass
- automatyka: A21
- sterowanie za pomocą smartfonu, tabletu oraz innych urządzeń mobilnych
- możliwość podpięcia paneli sterujących A25, A22, A22 WiFi
- wersja wykonania: lewa (L)/prawa (R)

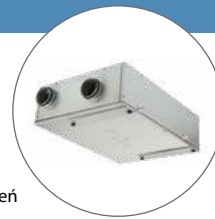

### Dane techniczne, cena katalogowa netto

Typ	Wydajność [m³/h]	Klasa energetyczna	Sprawność odzysku ciepła [%]	Cena netto [PLN]	Typ	Wydajność [m³/h]	Klasa energetyczna	Sprawność odzysku ciepła [%]	Cena netto [PLN]
VUT 160 PB EC A21	190	A+	od 82 do 94	<b>8 810,00</b>	VUT 350 PB EC A21	410	A	od 80 do 91	<b>9 920,00</b>

## VUTR VE EC – centrala stojąca z wymiennikiem obrotowym

### Centrala wentylacyjna

- materiał obudowy: stal ocynkowana z powłoką polimerową
- sposób montażu: podłogowy lub ścienny
- króćce: pionowe
- wymiennik: obrotowy
- materiał wymiennika: aluminium
- efektywność rekuperacji: do 90%
- wentylatory: EC
- wbudowana nagrzewnica elektryczna
- filtry: nawiew G4, F7 (F7 w wersji VUTR280VEEC) /wywiew G4
- automatyka: A21
- sterowanie za pomocą smartfonu, tabletu oraz innych urządzeń mobilnych
- możliwość podpięcia paneli sterujących A25, A22, A22 WiFi

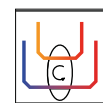

### Dane techniczne, cena katalogowa netto

Typ	Wydajność [m³/h]	Klasa energetyczna	Sprawność odzysku ciepła [%]	Cena netto [PLN]
VUTR 280 VE EC A21	300	A	od 81 do 90	<b>9 920,00</b>
VUTR 400 VE EC A21	440	A	od 76 do 85	<b>10 470,00</b>
VUTR 600 VE EC A21	670	A	od 81 do 89	<b>12 680,00</b>

## VUTR PE EC – centrala podwieszana z wymiennikiem obrotowym

### Centrala wentylacyjna

- materiał obudowy: stal ocynkowana
- sposób montażu: podwieszane
- króćce: poziome
- wymiennik: obrotowy
- materiał wymiennika: aluminium
- efektywność rekuperacji: do 87%
- wentylatory: EC
- wbudowana nagrzewnica elektryczna
- filtry: nawiew G4, F7/wywiew G4
- automatyka: A21
- sterowanie za pomocą smartfonu, tabletu oraz innych urządzeń mobilnych
- możliwość podpięcia paneli sterujących A25, A22, A22 WiFi
- wersja wykonania: lewa (L)/prawa (R)

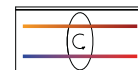

### Dane techniczne, cena katalogowa netto

Typ	Wydajność [m³/h]	Klasa energetyczna	Sprawność odzysku ciepła [%]	Cena netto [PLN]
VUTR 250 PE EC A21	310	A	od 71 do 87	<b>10 470,00</b>
VUTR 350 PE EC A21	430	A	od 72 do 87	<b>12 120,00</b>
VUTR 650 PE EC A21	710	A	od 80 do 87	<b>15 430,00</b>

## VUT PBE/PBW EC – centrala podwieszana z wymiennikiem przeciwprądowym

### Centrala wentylacyjna

- materiał obudowy: stal ocynkowana
- sposób montażu: podwieszany
- króćce: poziome
- wymiennik: przeciwprądowy
- materiał wymiennika: polistyren
- efektywność rekuperacji: do 90%
- wentylatory: EC
- nagrzewnica wbudowana: wodna (W)/elektryczna (E)
- filtry: nawiew G4/wywiew G4
- by-pass
- automatyka: A21
- sterowanie za pomocą smartfonu, tabletu oraz innych urządzeń mobilnych
- możliwość podpięcia paneli sterujących A25, A22, A22 WiFi
- wersja wykonania: lewa (L)/prawa (R)



### Dane techniczne, cena katalogowa netto

Typ	Wydajność [m³/h]	Klasa energetyczna	Sprawność odzysku ciepła [%]	Cena netto [PLN]	Typ	Wydajność [m³/h]	Klasa energetyczna	Sprawność odzysku ciepła [%]	Cena netto [PLN]
VUT 300 PBE EC A21 DTV	340	A	od 78 do 90	<b>10 990,00</b>	VUT 550 PBW EC A21 DTV	620	A	od 78 do 90	<b>13 990,00*</b>
VUT 550 PBE EC A21 DTV	620	A	od 78 do 90	<b>12 490,00</b>	VUT 900 PBW EC A21 DTV	1040	A	od 75 do 88	<b>18 490,00*</b>
VUT 900 PBE EC A21 DTV	1040	A	od 75 do 88	<b>16 990,00</b>					

**A25, A22, A22 WiFi – panele sterujące kompatybilne z automatyką A21**
**Panel sterujący**

- A25 - przewodowy panel LCD do central z automatyką A21
- A22 - przewodowy panel do central z automatyką A21
- A22 WiFi - bezprzewodowy panel do central z automatyką A21

**A25**

**A22**

**A22 WiFi**

**Dane techniczne, cena katalogowa netto**

Typ	Napięcie [V]	Natężenie prądu [A]	Klasa bezpieczeństwa	Cena netto [PLN]
A25	12-32	0,1 (przy 24V)	IP20	<b>799,00</b>
A22	24	0,025	IP40	<b>499,00</b>
A22 WiFi	1~230	0,012	IP40	<b>599,00</b>

**VUT 100 P mini A3 – centrala podwieszana z wymiennikiem krzyżowym**
**Centrala wentylacyjna**

- materiał obudowy: aluminium ocynkowane
- sposób montażu: podwieszany
- króćce: poziome
- wymiennik: krzyżowy
- materiał wymiennika: plastik
- efektywność rekuperacji: do 76%
- wentylatory: AC
- filtry: nawiew G4/wywiew G4
- automatyka: trójstopniowy regulator obrotów

**Dane techniczne, cena katalogowa netto**

Typ	Wydajność [m³/h]	Klasa energetyczna	Sprawność odzysku ciepła [%]	Cena netto [PLN]
VUT 100 P mini A3	106	D	od 65 do 76	<b>2 890,00</b>

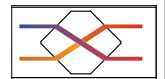
**VUT 300 H2/V2 mini EC – centrala stojąca z wymiennikiem krzyżowym**
**Centrala wentylacyjna**

- materiał obudowy: stal ocynkowana z powłoką polimerową
- sposób montażu: podłogowy lub ścienny
- króćce: poziome (H)/pionowe (V)
- wymiennik: krzyżowy
- materiał wymiennika: polistyren
- efektywność rekuperacji: do 79%
- wentylatory: EC
- filtry: nawiew G4, F7/wywiew G4
- automatyka: z panelem dotykowym A14

**Dane techniczne, cena katalogowa netto**

Typ	Wydajność [m³/h]	Klasa energetyczna	Sprawność odzysku ciepła [%]	Cena netto [PLN]
VUT 300 H2 mini EC A14	300	A	od 55 do 79	<b>6 490,00</b>
VUT 300 V2 mini EC A14	300	A	od 55 do 79	<b>6 490,00</b>

## Centrale klimatyzacyjno-wentylacyjne AIRVENTS to urządzenia o wydajności do 8 000 m<sup>3</sup>/h, dostępne w optymalnych konfiguracjach:

- w wersjach: podwieszanej (**P**) i stojącej z króćcami poziomymi (**H**) oraz pionowymi (**V**)
- każda z wersji dostępna zarówno w wariantcie z wymiennikiem przeciwprądowym (**CF**) jak i obrotowym (**R**)
- z zestawem akcesoriów pozwalającym na dowolną konfigurację urządzenia (wybrane zestawy na str. 6-11)
- w wykonaniu wewnętrznym jak i zewnętrznym
- z automatyką **CAREL** umożliwiającą wybór dwóch paneli sterowania (A32 i opcjonalnie A30)



## Dlaczego warto wybrać **airVENTS**

**2300 typów** konfiguracji modeli wg indywidualnych potrzeb



Wiele modeli dostępnych na stanie magazynowym "od ręki"

Ponad **1000 modeli** dostępnych w plikach DWG



Centrale przed wysłaniem do klienta przechodzą szczegółową kontrolę jakościową – **przeгляд zerowy**

**Szkolenia produktowe** dla profesjonalistów



Kompleksowa oferta niezbędnych **akcesoriów**

Wsparcie naszego **Działu Technicznego** - indywidualny dobór odpowiedniej centrali



Wygodne podłączenie centrali do szafy sterującej – **plug & play**

**Sprawdź na: [www.airvents.pl](http://www.airvents.pl)**

## RP – centrala podwieszana z wymiennikiem obrotowym





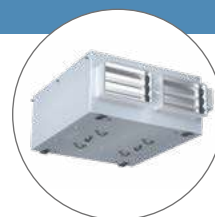

### Centrala wentylacyjna

- materiał obudowy: stal alucynkowa
- sposób montażu: podwieszany
- króćce: poziome
- wymiennik: obrotowy
- materiał wymiennika: aluminium
- efektywność rekuperacji: do 95%

- wentylatory: EC
- nagrzewnica: wodna (HW)/elektryczna (HE)
- filtry: nawiew F7/wywiew F7
- automatyka: A31
- możliwość podpięcia paneli sterujących A32, A30
- wersja wykonania: lewa (L)/prawa (R)

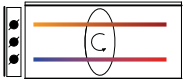
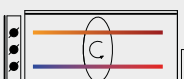

### Dane techniczne, cena katalogowa netto

PODSTAWOWA KONFIGURACJA CENTRAL Z AKCESORIAMI								Wydajność [m <sup>3</sup> /h]	Cena zestawu netto [PLN]	Zawartość zestawu
Centrala wentylacyjna		Panel sterujący		Nagrzewnica elektryczna/wodna		Zestaw przepustnic z silownikami				
	Cena netto [PLN]		Cena netto [PLN]		Cena netto [PLN]		Cena netto [PLN]			
AV02 RP 1500 A31	28 300,00*	A32	1 880,00	-	-	RRV P500x300-TF230x1	2 500,00*	2130	32 680,00	
AV02 RP 2500 A31	34 500,00*	A32	1 880,00	-	-	RRV P500x300-TF230x1	2 500,00*	2500	38 880,00	
AV02 RP 1500 A31	28 300,00*	A32	1 880,00	HE 500x300-5,1-1 A	2 920,00*	RRV P500x300-TF230x1	2 500,00*	2100	35 600,00	
AV02 RP 2500 A31	34 500,00*	A32	1 880,00	HE 500x300-9,0-3 A	4 230,00*	RRV P500x300-TF230x1	2 500,00*	2500	43 110,00	
AV02 RP 1500 A31	28 300,00*	A32	1 880,00	HW 500x300-2 A31	3 280,00*	RRV P500x300-TF230x1	2 500,00*	2030	35 960,00	
AV02 RP 2500 A31	34 500,00*	A32	1 880,00	HW 500x300-2 A31	3 280,00*	RRV P500x300-TF230x1	2 500,00*	2500	42 160,00	



# CFP – centrala podwieszana z wymiennikiem przeciwprądowym

## Centrala wentylacyjna

- materiał obudowy: stal alucynkowa
- sposób montażu: podwieszany
- króćce: poziome
- wymiennik: przeciwprądowy
- materiał wymiennika: polistyren
- efektywność rekuperacji: do 99%
- wentylatory: EC
- nagrzewnica: wodna (HW)/elektryczna (HE)
- filtry: nawiew F7/wywiew F7
- by-pass
- automatyka: A31
- możliwość podpięcia paneli sterujących A32, A30
- wersja wykonania: lewa (L)/prawa (R)



## Dane techniczne, cena katalogowa netto

PODSTAWOWA KONFIGURACJA CENTRAL Z AKCESORIAMI								Wydajność [m³/h]	Cena zestawu netto [PLN]	Zawartość zestawu
Centrala wentylacyjna		Panel sterujący		Nagrzewnica elektryczna/wodna		Zestaw przepustnic z siłownikami				
	Cena netto [PLN]		Cena netto [PLN]		Cena netto [PLN]		Cena netto [PLN]			
AV02 CFP 1500 A31	27 690,00	A32	1880,00	-	-	RRV P600x350-TF230x1	2 580,00	2130	32 150,00	
AV02 CFP 2500 A31	32 490,00	A32	1880,00	-	-	RRV P600x350-TF230x1	2 580,00	2940	36 950,00	
AV03 CFP 3500 A31	41 990,00	A32	1880,00	-	-	RRV P600x350-TF230x1	2 580,00	3700	46 450,00	
AV07 CFP 5000 A31	67 990,00*	A32	1880,00	-	-	RRV P800x500-LF230x2	4 360,00*	6150	74 230,00	
AV07 CFP 6000 A31	68 990,00*	A32	1880,00	-	-	RRV P800x500-LF230x2	4 360,00*	8000	75 230,00	
AV02 CFP 1500 A31	27 690,00	A32	1880,00	HE 600x350-5,1-1 A	3 290,00	RRV P600x350-TF230x1	2 580,00	2100	35 440,00	
AV02 CFP 2500 A31	32 490,00	A32	1880,00	HE 600x350-9,0-3 A	4 530,00	RRV P600x350-TF230x1	2 580,00	2870	41 480,00	
AV03 CFP 3500 A31	41 990,00	A32	1880,00	HE 600x350-12,0-3 A	4 800,00	RRV P600x350-TF230x1	2 580,00	3600	51 250,00	
AV07 CFP 5000 A31	67 990,00*	A32	1880,00	HE 800x500-24,0-3 A	6 270,00*	RRV P800x500-LF230x2	4 360,00*	6000	80 500,00	
AV07 CFP 6000 A31	68 990,00*	A32	1880,00	HE 800x500-24,0-3 A	6 270,00*	RRV P800x500-LF230x2	4 360,00*	7850	81 500,00	
AV02 CFP 1500 A31	27 690,00	A32	1880,00	HW 600x350-2 A31	3 610,00	RRV P600x350-TF230x1	2 580,00	2070	35 760,00	
AV02 CFP 2500 A31	32 490,00	A32	1880,00	HW 600x350-2 A31	3 610,00	RRV P600x350-TF230x1	2 580,00	2810	40 560,00	
AV03 CFP 3500 A31	41 990,00	A32	1880,00	HW 600x350-2 A31	3 610,00	RRV P600x350-TF230x1	2 580,00	3510	50 060,00	
AV07 CFP 5000 A31	67 990,00*	A32	1880,00	HW 800x500-2 A31	5 420,00*	RRV P800x500-LF230x2	4 360,00*	5800	79 650,00	
AV07 CFP 6000 A31	68 990,00*	A32	1880,00	HW 800x500-2 A31	5 420,00*	RRV P800x500-LF230x2	4 360,00*	7550	80 650,00	

## CFH – centrala stojąca z wymiennikiem przeciwprądowym







## Centrala wentylacyjna

- materiał obudowy: stal alucynkowa
- sposób montażu: stojąca
- króćce: poziome
- wymiennik: przeciwprądowy
- materiał wymiennika: polistyren
- efektywność rekuperacji: do 98%

- wentylatory: EC
- nagrzewnica: wodna (HW)/elektryczna (HE)
- filtry: nawiew F7/wywiew F7
- by-pass
- automatyka: A31
- możliwość podpięcia paneli sterujących A32, A30
- wersja wykonania: lewa (L)/prawa (R)

## Dane techniczne, cena katalogowa netto

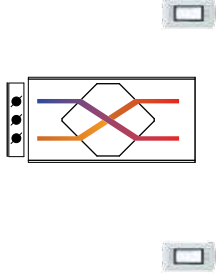
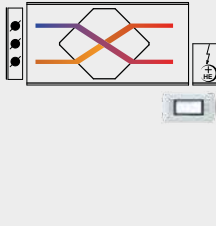
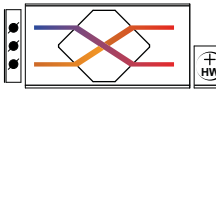
PODSTAWOWA KONFIGURACJA CENTRAL Z AKCESORIAMI								Wydajność [m³/h]	Cena zestawu netto [PLN]	Zawartość zestawu
Centrala wentylacyjna		Panel sterujący		Nagrzewnica elektryczna/wodna		Zestaw przepustnic z silownikami				
	Cena netto [PLN]		Cena netto [PLN]		Cena netto [PLN]		Cena netto [PLN]			
AV02 CFH 1500 A31	30 800,00	A32	1880,00	-	-	RRV H600x350-TF230x1	2 640,00	2050	35 320,00	
AV02 CFH 2500 A31	35 500,00	A32	1880,00	-	-	RRV H600x350-TF230x1	2 640,00	2800	40 020,00	
AV03 CFH 3500 A31	45 500,00	A32	1880,00	-	-	RRV H700x400-LF230x1	3 130,00	4450	50 510,00	
AV07 CFH 5000 A31	54 600,00*	A32	1880,00	-	-	RRV H1000x500-LF230x2	4 400,00	5850	60 880,00	
AV07 CFH 6000 A31	57 500,00	A32	1880,00	-	-	RRV H1000x500-LF230x2	4 400,00	7550	63 780,00	
AV02 CFH 1500 A31	30 800,00	A32	1880,00	HE 600x350-5,1-1 A (+nóżki N100-4)	3 570,00	RRV H600x350-TF230x1	2 640,00	2000	38 890,00	
AV02 CFH 2500 A31	35 500,00	A32	1880,00	HE 600x350-9,0-3 A (+nóżki N100-4)	4 810,00	RRV H600x350-TF230x1	2 640,00	2750	44 830,00	
AV03 CFH 3500 A31	45 500,00	A32	1880,00	HE 700x400-12,0-3 A	5 050,00	RRV H700x400-LF230x1	3 130,00	4300	55 560,00	
AV07 CFH 5000 A31	54 600,00*	A32	1880,00	HE 1000x500-24,0-3 A	6 600,00	RRV H1000x500-LF230x2	4 400,00	5750	67 480,00	
AV07 CFH 6000 A31	57 500,00	A32	1880,00	HE 1000x500-24,0-3 A	6 600,00	RRV H1000x500-LF230x2	4 400,00	7550	70 380,00	
AV02 CFH 1500 A31	30 800,00	A32	1880,00	HW 600x350-2 A31 (+nóżki N100-4)	3 890,00	RRV H600x350-TF230x1	2 640,00	2000	39 210,00	
AV02 CFH 2500 A31	35 500,00	A32	1880,00	HW 600x350-2 A31 (+nóżki N100-4)	3 890,00	RRV H600x350-TF230x1	2 640,00	2700	43 910,00	
AV03 CFH 3500 A31	45 500,00	A32	1880,00	HW 700x400-2 A31	4 530,00	RRV H700x400-LF230x1	3 130,00	4150	55 040,00	
AV07 CFH 5000 A31	54 600,00*	A32	1880,00	HW 1000x500-2 A31	6 440,00	RRV H1000x500-LF230x2	4 400,00	5600	67 320,00	
AV07 CFH 6000 A31	57 500,00	A32	1880,00	HW 1000x500-2 A31	6 440,00	RRV H1000x500-LF230x2	4 400,00	7450	70 220,00	

## RH – centrala stojąca z wymiennikiem obrotowym

### Centrala wentylacyjna

- materiał obudowy: stal alucynkowa
- sposób montażu: stojąca
- króćce: poziome
- wymiennik: obrotowy
- materiał wymiennika: aluminium
- efektywność rekuperacji: do 95%
- wentylatory: EC
- nagrzewnica: wodna (HW)/elektryczna (HE)
- filtry: nawiew F7/wywiew F7
- automatyka: A31
- możliwość podpięcia paneli sterujących A32, A30
- wersja wykonania: lewa (L)/prawa (R)



### Dane techniczne, cena katalogowa netto

PODSTAWOWA KONFIGURACJA CENTRAL Z AKCESORIAMI								Wydajność [m³/h]	Cena zestawu netto [PLN]	Zawartość zestawu
Centrala wentylacyjna		Panel sterujący		Nagrzewnica elektryczna/wodna		Zestaw przepustnic z silownikami				
	Cena netto [PLN]		Cena netto [PLN]		Cena netto [PLN]		Cena netto [PLN]			
AV02 RH 1500 A31	28 300,00	A32	1 880,00	-	-	RRV H600x350-TF230x1	2 640,00	2250	32 820,00	
AV02 RH 2500 A31	35 900,00	A32	1 880,00	-	-	RRV H600x350-TF230x1	2 640,00	3000	40 420,00	
AV03 RH 3500 A31	42 000,00	A32	1 880,00	-	-	RRV H700x400-LF230x1	3 130,00	4750	47 010,00	
AV07 RH 5000 A31	52 600,00*	A32	1 880,00	-	-	RRV H1000x500-LF230x2	4 400,00	7000	58 880,00	
AV07 RH 6000 A31	56 800,00	A32	1 880,00	-	-	RRV H1000x500-LF230x2	4 400,00	7250	63 080,00	
AV02 RH 1500 A31	28 300,00	A32	1 880,00	HE 600x350-5,1-1 A (+nóżki N100-4)	3 570,00	RRV H600x350-TF230x1	2 640,00	2200	36 390,00	
AV02 RH 2500 A31	35 900,00	A32	1 880,00	HE 600x350-9,0-3 A (+nóżki N100-4)	4 810,00	RRV H600x350-TF230x1	2 640,00	2750	45 230,00	
AV03 RH 3500 A31	42 000,00	A32	1 880,00	HE 700x400-12,0-3 A	5 050,00	RRV H700x400-LF230x1	3 130,00	4600	52 060,00	
AV07 RH 5000 A31	52 600,00*	A32	1 880,00	HE 1000x500-24,0-3 A	6 600,00	RRV H1000x500-LF230x2	4 400,00	7000	65 480,00	
AV07 RH 6000 A31	56 800,00	A32	1 880,00	HE 1000x500-24,0-3 A	6 600,00	RRV H1000x500-LF230x2	4 400,00	7000	69 680,00	
AV02 RH 1500 A31	28 300,00	A32	1 880,00	HW 600x350-2 A31 (+nóżki N100-4)	3 890,00	RRV H600x350-TF230x1	2 640,00	2150	36 710,00	
AV02 RH 2500 A31	35 900,00	A32	1 880,00	HW 600x350-2 A31 (+nóżki N100-4)	3 890,00	RRV H600x350-TF230x1	2 640,00	2700	44 310,00	
AV03 RH 3500 A31	42 000,00	A32	1 880,00	HW 700x400-2 A31	4 530,00	RRV H700x400-LF230x1	3 130,00	4350	51 540,00	
AV07 RH 5000 A31	52 600,00*	A32	1 880,00	HW 1000x500-2 A31	6 440,00	RRV H1000x500-LF230x2	4 400,00	6850	65 320,00	
AV07 RH 6000 A31	56 800,00	A32	1 880,00	HW 1000x500-2 A31	6 440,00	RRV H1000x500-LF230x2	4 400,00	7000	69 520,00	





## CFV – centrala stojąca z wymiennikiem przeciwprądowym

## Centrala wentylacyjna

- materiał obudowy: stal alucynkowa
- sposób montażu: stojąca
- króćce: pionowe
- wymiennik: przeciwprądowy
- materiał wymiennika: polistyren
- efektywność rekuperacji: do 99%
- wentylatory: EC
- nagrzewnica wbudowana: wodna (HW)/elektryczna (HE)
- filtry: nawiew F7/wywiew F7
- by-pass
- automatyka: A31
- możliwość podpięcia paneli sterujących A32, A30
- wersja wykonania: lewa (L)/prawa (R)

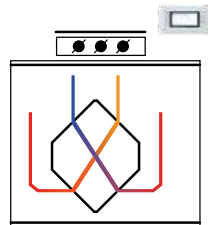
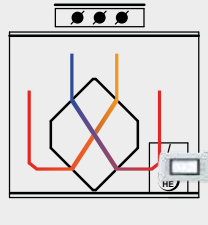
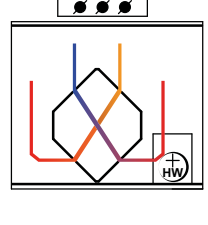

## Dane techniczne, cena katalogowa netto

PODSTAWOWA KONFIGURACJA CENTRAL Z AKCESORIAMI							Wydajność [m³/h]	Cena zestawu netto [PLN]	Zawartość zestawu
Centrala wentylacyjna	Panel sterujący		Nagrzewnica elektryczna/wodna	Zestaw przepustnic z silownikami					
	Cena netto [PLN]		Cena netto [PLN]			Cena netto [PLN]			
AV02 CFV 1500 A31	31 500,00*	A32	1 880,00	-	RRV V600x300-TF230x1	2 580,00	2100	35 960,00	
AV02 CFV 2500 A31	35 600,00*	A32	1 880,00	-	RRV V600x300-TF230x1	2 580,00	2950	40 060,00	
AV03 CFV 3500 A31	44 400,00*	A32	1 880,00	-	RRV V600x300-TF230x1	2 580,00	4450	48 860,00	
AV07 CFV 5000 A31	59 100,00*	A32	1 880,00	-	RRV V1000x400-LF230x2	4 400,00*	5850	65 380,00	
AV07 CFV 6000 A31	61 700,00*	A32	1 880,00	-	RRV V1000x400-LF230x2	4 400,00*	7550	67 980,00	
AV02 CFV 1500 HE A31	34 900,00	A32	1 880,00	wbudowana	RRV V600x300-TF230x1	2 580,00	2050	39 360,00	
AV02 CFV 2500 HE A31	40 600,00*	A32	1 880,00	wbudowana	RRV V600x300-TF230x1	2 580,00	2700	45 060,00	
AV03 CFV 3500 HE A31	50 300,00*	A32	1 880,00	wbudowana	RRV V600x300-TF230x1	2 580,00	4300	54 760,00	
AV07 CFV 5000 HE A31	63 500,00*	A32	1 880,00	wbudowana	RRV V1000x400-LF230x2	4 400,00*	5750	69 780,00	
AV07 CFV 6000 HE A31	66 200,00*	A32	1 880,00	wbudowana	RRV V1000x400-LF230x2	4 400,00*	7550	72 480,00	
AV02 CFV 1500 HW A31	36 400,00*	A32	1 880,00	wbudowana	RRV V600x300-TF230x1	2 580,00	2050	40 860,00	
AV02 CFV 2500 HW A31	42 200,00	A32	1 880,00	wbudowana	RRV V600x300-TF230x1	2 580,00	2600	46 660,00	
AV03 CFV 3500 HW A31	51 800,00*	A32	1 880,00	wbudowana	RRV V600x300-TF230x1	2 580,00	4150	56 260,00	
AV07 CFV 5000 HW A31	65 600,00*	A32	1 880,00	wbudowana	RRV V1000x400-LF230x2	4 400,00*	5600	71 880,00	
AV07 CFV 6000 HW A31	68 700,00*	A32	1 880,00	wbudowana	RRV V1000x400-LF230x2	4 400,00*	7450	74 980,00	

# RV – centrala stojąca z wymiennikiem obrotowym

## Centrala wentylacyjna

- materiał obudowy: stal alucynkowa
- sposób montażu: stojąca
- króćce: pionowe
- wymiennik: obrotowy
- materiał wymiennika: aluminium
- efektywność rekuperacji: do 96%

- wentylatory: EC
- nagrzewnica wbudowana: wodna (HW)/elektryczna (HE)
- filtry: nawiew F7/wywiew F7
- automatyka: A31
- możliwość podpięcia paneli sterujących A32, A30
- wersja wykonania: lewa (L)/prawa (R)



## Dane techniczne, cena katalogowa netto

PODSTAWOWA KONFIGURACJA CENTRAL Z AKCESORIAMI							Wydajność [m³/h]	Cena zestawu netto [PLN]	Zawartość zestawu
Centrala wentylacyjna	Panel sterujący		Nagrzewnica elektryczna/wodna	Zestaw przepustnic z silownikami		Cena netto [PLN]			
	Cena netto [PLN]		Cena netto [PLN]			Cena netto [PLN]			
AV01 RV 800 A31	22 400,00*	A32	1 880,00	-	KRV 250 + TF230 (2 komplety)	3 130,00	1000	27 410,00	
AV01 RV 1200 A31	27 100,00*	A32	1 880,00	-	KRV 250 + TF230 (2 komplety)	3 130,00	1550	32 110,00	
AV02 RV 1500 A31	29 700,00*	A32	1 880,00	-	RRV V500x250-TF230x1	2 560,00	2550	34 140,00	
AV02 RV 2500 A31	37 600,00*	A32	1 880,00	-	RRV V500x250-TF230x1	2 560,00	2900	42 040,00	
AV03 RV 3500 A31	46 600,00*	A32	1 880,00	-	RRV V600x300-TF230x1	2 580,00	4800	51 060,00	
AV07 RV 5000 A31	56 900,00*	A32	1 880,00	-	RRV V1000x350-LF230x2	4 370,00*	6900	63 150,00	
AV07 RV 6000 A31	60 800,00*	A32	1 880,00	-	RRV V1000x350-LF230x2	4 370,00*	7000	67 050,00	
AV01 RV 800 HE A31	24 600,00*	A32	1 880,00	wbudowana	KRV 250 + TF230 (2 komplety)	3 130,00	950	29 610,00	
AV01 RV 1200 HE A31	29 800,00*	A32	1 880,00	wbudowana	KRV 250 + TF230 (2 komplety)	3 130,00	1520	34 810,00	
AV02 RV 1500 HE A31	32 500,00	A32	1 880,00	wbudowana	RRV V500x250-TF230x1	2 560,00	2200	36 940,00	
AV02 RV 2500 HE A31	40 400,00*	A32	1 880,00	wbudowana	RRV V500x250-TF230x1	2 560,00	2900	44 840,00	
AV03 RV 3500 HE A31	50 400,00*	A32	1 880,00	wbudowana	RRV V600x300-TF230x1	2 580,00	4550	54 860,00	
AV07 RV 5000 HE A31	66 700,00*	A32	1 880,00	wbudowana	RRV V1000x350-LF230x2	4 370,00*	6600	72 950,00	
AV07 RV 6000 HE A31	71 000,00*	A32	1 880,00	wbudowana	RRV V1000x350-LF230x2	4 370,00*	7000	77 250,00	
AV01 RV 800 HW A31	25 800,00*	A32	1 880,00	wbudowana	KRV 250 + TF230 (2 komplety)	3 130,00	950	30 810,00	
AV01 RV 1200 HW A31	30 900,00*	A32	1 880,00	wbudowana	KRV 250 + TF230 (2 komplety)	3 130,00	1450	35 910,00	
AV02 RV 1500 HW A31	33 800,00*	A32	1 880,00	wbudowana	RRV V500x250-TF230x1	2 560,00	2150	38 240,00	
AV02 RV 2500 HW A31	41 800,00	A32	1 880,00	wbudowana	RRV V500x250-TF230x1	2 560,00	2900	46 240,00	
AV03 RV 3500 HW A31	51 800,00*	A32	1 880,00	wbudowana	RRV V600x300-TF230x1	2 580,00	4450	56 260,00	
AV07 RV 5000 HW A31	69 000,00*	A32	1 880,00	wbudowana	RRV V1000x350-LF230x2	4 370,00*	6500	75 250,00	
AV07 RV 6000 HW A31	73 300,00*	A32	1 880,00	wbudowana	RRV V1000x350-LF230x2	4 370,00*	7000	79 550,00	



## VPA – centrala nawiewna



### Centrala wentylacyjna

- materiał obudowy: stal ocynkowana
- sposób montażu: podwieszany, podłogowy lub ścienny
- króćce: poziome
- wentylatory: AC
- automatyka: z panelem sterowania A16
- filtr: nawiew G4
- nagrzewnica wbudowana: elektryczna

### Dane techniczne, cena katalogowa netto

Typ	Wydajność [m³/h]	Moc nagrzewnicy [kW]	Maksymalna moc centrali [kW]	Cena netto [PLN]	Typ	Wydajność [m³/h]	Moc nagrzewnicy [kW]	Maksymalna moc centrali [kW]	Cena netto [PLN]
VPA 100-1,8-1 A16	190	1,8	1,87	<b>6 790,00</b>	VPA 200-6,0-3 A16	810	6,0	6,19	<b>7 790,00</b>
VPA 125-2,4-1 A16	285	2,4	2,48	<b>7 090,00</b>	VPA 250-6,0-3 A16	990	6,0	6,19	<b>8 090,00</b>
VPA 150-3,4-1 A16	425	3,4	3,50	<b>7 390,00</b>	VPA 250-9,0-3 A16	990	9,0	9,19	<b>8 190,00</b>
VPA 150-6,0-3 A16	425	6,0	6,10	<b>7 590,00</b>	VPA-1 315-6,0-3 A16	1520	6,0	6,30	<b>8 790,00</b>
VPA 200-3,4-1 A16	810	3,4	3,59	<b>7 590,00</b>	VPA-1 315-9,0-3 A16	1520	9,0	9,30	<b>8 990,00</b>

## MPA E – centrala nawiewna



### Centrala wentylacyjna

- materiał obudowy: stal ocynkowana
- sposób montażu: podwieszany, podłogowy lub ścienny
- króćce: poziome
- wentylatory: AC
- automatyka: z panelem sterowania A16
- filtr: nawiew G4
- nagrzewnica wbudowana: elektryczna (E)

### Dane techniczne, cena katalogowa netto

Typ	Wydajność [m³/h]	Moc nagrzewnicy [kW]	Maksymalna moc centrali [kW]	Cena netto [PLN]	Typ	Wydajność [m³/h]	Moc nagrzewnicy [kW]	Maksymalna moc centrali [kW]	Cena netto [PLN]
MPA 800 E1 A16	800	3,3	3,55	<b>8 390,00</b>	MPA 2500 E3 A16	2500	18,0	18,65	<b>12 590,00</b>
MPA 1200 E3 A16	1200	9,9	9,94	<b>9 930,00</b>	MPA 3500 E3 A16	3500	25,2	26,47	<b>18 890,00</b>

## MPA W – centrala nawiewna



### Centrala wentylacyjna

- materiał obudowy: stal ocynkowana
- sposób montażu: podwieszany, podłogowy lub ścienny
- króćce: poziome
- wentylatory: AC
- automatyka: z panelem sterowania A13
- filtr: nawiew G4
- nagrzewnica wbudowana: wodna (W)

### Dane techniczne, cena katalogowa netto

Typ	Wydajność [m³/h]	Maksymalna moc centrali [kW]	Cena netto [PLN]	Typ	Wydajność [m³/h]	Maksymalna moc centrali [kW]	Cena netto [PLN]
MPA 800 W A13	750	0,25	<b>12 590,00</b>	MPA 2500 W A13	2150	0,65	<b>15 740,00</b>
MPA 1200 W A13	1200	0,41	<b>13 640,00</b>	MPA 3500 W A13	3500	1,27	<b>23 090,00</b>

Centrala	NAWIEW			WYWIEW			CENA NETTO/KOMPLET [PLN]
	Kod filtra	Typ	Cena netto [PLN]	Kod filtra	Typ	Cena netto [PLN]	
VUT 160 VB EC A21/A11/A14	SF 285x195x10 F7	minipleat F7	65,00	SF 285x195x10 G4	minipleat G4	60,00	125,00
VUT 250 VB EC A21/A14 <sup>1)</sup>	SF 417x200x18 G4	minipleat G4	86,00	SF 417x200x18 G4	minipleat G4	86,00	283,00
	SF 417x184x18 F7	minipleat F7	111,00				
VUT 350 VB EC A21/A11/A14	UF 500x196x40 F7	minipleat F7	138,00	UF 500x196x40 G4	minipleat G4	126,00	264,00
VUT 550 VB EC A21/A11/A14	UF 630x198x40 F7	minipleat F7	136,00	UF 630x198x40 G4	minipleat G4	124,00	260,00
VUT 300 HB/HBE EC A21 <sup>1)</sup>	UF 484x178x48 G4	minipleat G4	123,00	UF 484x178x48 G4	minipleat G4	123,00	385,00
	UF 484x178x48 F7	minipleat F7	139,00				
VUT 400 HB/HBE EC A21 <sup>1)</sup>	UF 600x205x48 G4	minipleat G4	144,00	UF 600x205x48 G4	minipleat G4	144,00	461,00
	UF 600x205x48 F7	minipleat F7	173,00				
VUT 700 HB/HBE EC A21 <sup>1)</sup>	UF 784x253x48 G4	minipleat G4	236,00	UF 784x253x48 G4	minipleat G4	236,00	727,00
	UF 784x253x48 F7	minipleat F7	255,00				
VUT 160 PB EC A21/A11/A14	UF 403x253x48 F7	minipleat F7	148,00	UF 403x253x48 G4	minipleat G4	139,00	287,00
VUT 350 PB EC A21/A11/A14	UF 253x603x48 F7	minipleat F7	177,00	UF 253x603x48 G4	minipleat G4	153,00	330,00
VUTR 280 V/VE EC A21	UF 400x196x40 F7	minipleat F7	116,00	UF 400x196x40 G4	minipleat G4	108,00	224,00
VUTR 400 V/VE EC A21 <sup>1)</sup>	UF 436x196x40 G4	minipleat G4	112,00	UF 436x196x40 G4	minipleat G4	112,00	347,00
	UF 436x196x40 F7	minipleat F7	123,00				
VUTR 600 V/VE EC A21 <sup>1)</sup>	UF 536x220x40 G4	minipleat G4	139,00	UF 536x220x40 G4	minipleat G4	139,00	434,00
	UF 536x220x40 F7	minipleat F7	156,00				
VUTR 250 P/PE EC A21 <sup>1)</sup>	UF 260x220x48 G4	minipleat G4	122,00	UF 260x220x48 G4	minipleat G4	122,00	244,00
	UF 260x220x48 F7	minipleat F7	132,00				
VUTR 350 P/PE EC A21 <sup>1)</sup>	UF 320x235x48 G4	minipleat G4	141,00	UF 320x235x48 G4	minipleat G4	141,00	282,00
	UF 320x235x48 F7	minipleat F7	151,00				
VUTR 650 P/PE EC A21 <sup>1)</sup>	UF 378x295x48 G4	minipleat G4	155,00	UF 378x295x48 G4	minipleat G4	155,00	477,00
	UF 378x295x48 F7	minipleat F7	167,00				
VUT/VUE 180 P5B EC A21/A14 <sup>1)</sup>	SF 214x186x18 G4	minipleat G4	69,00	SF 214x186x18 G4	minipleat G4	69,00	263,00
	SF 214x186x40 F7	minipleat F7	125,00				
VUT/VUE 300 V2/H2 mini EC A21/A14 <sup>1)</sup>	SF 240x184x40 G4	minipleat G4	78,00	SF 240x184x40 G4	minipleat G4	78,00	260,00
	SF 240x184x40 F7	minipleat F7	104,00*				
VUT 300 PBE EC A21	UFK 208x236x27 G4	kieszoniowy G4	112,00	UFD 440x128x20 G4	kasetowy G4	84,00	196,00
VUT 550 PBE/W EC A21	UFK 392x236x27 G4	kieszoniowy G4	100,00	UFD 782x128x20 G4	kasetowy G4	72,00	172,00
VUT 900 PBE/W EC A21	UFK 647x274x27 G4	kieszoniowy G4	130,00	UFD 647x274x20 G4	kasetowy G4	79,00	209,00
VUTR 900 EH/WH EC	UFK 700x333x27 G4	kieszoniowy G4	126,00	UFD 700x332x48 G4	kasetowy G4	112,00	238,00
VUTR 1200 EH/WH EC	UFK 700x423x27 G4	kieszoniowy G4	137,00	UFD 700x410x48 G4	kasetowy G4	117,00	254,00
VUTR 1500-2000 EH/WH EC	UFK 800x477x27 G4	kieszoniowy G4	137,00	UFD 800x477x47 G4	kasetowy G4	128,00	265,00
VUT 100 P mini	UF 055	plaski G4	30,00*	UF 055	plaski G4	30,00*	60,00

<sup>1)</sup> Dwustopniowa filtracja na nawiewie.

filtr minipleat



filtr kieszeniowy



filtr kasetowy

## FILTRY DO CENTRAL WENTYLACYJNYCH AIRVENTS

	Centrala		Kod filtra	Ilość sztuk w komplecie (nawiew + wywiew)	Typ	Cena netto/szt. [PLN]	CENA NETTO/KOMPLET [PLN]
CFH	AV02	1500, 2500	UF 196x384x40 F7	6	minipleat F7	114,00	684,00
	AV03	3500	UF 403x253x48 F7	6	mienipleat F7	148,00	888,00
	AV07	5000, 6000	UF 253x603x48 F7	10	mienipleat F7	177,00	1770,00
RH	AV02	1500, 2500	UF 196x384x40 F7	8	minipleat F7	114,00	912,00
	AV03	3500	UF 196x384x40 F7	12	minipleat F7	114,00	1368,00
	AV07	5000, 6000	UF 253x603x48 F7	8	minipleat F7	177,00	1416,00
CFV	AV02	1500, 2500	UF 196x384x40 F7	6	minipleat F7	114,00	684,00
	AV03	3500	UF 403x253x48 F7	6	minipleat F7	148,00	888,00
	AV07	5000, 6000	UF 253x603x48 F7	8	minipleat F7	177,00	1416,00
RV	AV01	800, 1200	UF 253x603x48 F7	2	minipleat F7	177,00	354,00
	AV02	1500, 2500	UF 403x253x48 F7	4	minipleat F7	148,00	592,00
	AV03	3500	UF 196x384x40 F7	12	minipleat F7	114,00	1368,00
	AV07	5000, 6000	UF 253x603x48 F7	8	minipleat F7	177,00	1416,00
CFP	AV02	1500, 2500	UF 196x384x40 F7	6	minipleat F7	114,00	684,00
	AV03	3500	UF 253x603x48 F7	4	minipleat F7	177,00	708,00
	AV07	5000, 6000	UF 253x603x48 F7	6	minipleat F7	177,00	1062,00
RP	AV02	1500, 2500	UF 500x196x40 F7	6	minipleat F7	138,00	828,00

## FILTRY DO CENTRAL WENTYLACYJNYCH NAWIEWNYCH

Model	Kod filtra	Wymiary filtra [mm]	Typ	CENA NETTO [PLN]
VPA 100-125	UF 022	335x322x70	kasetowy G4	91,00
VPA 150	UF 023	397x364x70	kasetowy G4	102,00
VPA 200-250	UF 024	439x428x70	kasetowy G4	108,00
VPA 315	UF 025	475x470x70	kasetowy G4	117,00
MPA 800-1200	UF 001	442x275x46	kasetowy G4	80,00
MPA 1800-2500	UF 002	545x390x46	kasetowy G4	106,00
MPA 3200-3500	UF 003	653x440x46	kasetowy G4	114,00
MPA 5000	UF 004	868x573x27	kieszonowy G4	185,00



filtr minipleat



filtr kieszeniowy



filtr kasetowy

## FILTRY DO CENTRAL WENTYLACYJNYCH

Centrala	Kod filtra	Ilość sztuk w komplecie (nawiew + wywiew)	Typ	Cena netto/szt. [PLN]	CENA NETTO/KOMPLET [PLN]
VUT 1500 PB EC A21	UF 196x384x40 F7	6	minipleat F7	114,00	684,00
VUT 2500 PB EC A21	UF 196x384x40 F7	6	minipleat F7	114,00	684,00
VUT 3500 PB EC A21	UF 253x603x48 F7	4	minipleat F7	177,00	708,00
VUT 1500-2500 P/PE/PW EC	UF 196x384x40 F7	6	minipleat F7	114,00	684,00
VUT 3500 P/PE/PW EC	UF 253x603x48 F7	4	minipleat F7	177,00	708,00

## FILTRY DO STARSZYCH MODELI CENTRAL WENTYLACYJNYCH

Model	Nawiew				Wywiew				CENA NETTO/KOMPLET [PLN]
	Kod filtra	Wymiary filtra [mm]	Typ	Cena netto [PLN]	Kod filtra	Wymiar filtra [mm]	Typ	Cena netto [PLN]	
VUT 300 E2V EC/ VUT300-2 E2V EC	UF 056	330x112x17	kieszonowy G4	70,00*	UF 056	330x112x17	kieszonowy G4	70,00*	140,00
VUT 200-300 H/V MINI EC	UF 005	240x184x40	kasetowy G4	58,00	UF 005	240x184x40	kasetowy G4	58,00	116,00
VUT 200-300 H/V MINI	UF 005	240x184x40	kasetowy G4	58,00	UF 005	240x184x40	kasetowy G4	58,00	116,00
VUT/ VUE 100 P MINI	UF 055	205x198	filtr płaski G4	30,00*	UF 055	205x198	filtr płaski G4	30,00*	60,00
VUT 300 H/EH EC ECO	UF 057	511x177x48	kieszonowy G4	120,00	UF 058	511x177x48	kasetowy G4	74,00	194,00
VUT 400 H/EH EC ECO	UF 059	625x215x48	kieszonowy G4	122,00	UF 060	625x215x47	kasetowy G4	86,00	208,00
VUT 900 H/EH EC ECO	UF 061	896x293x48	kasetowy G4	112,00	UF 061	896x293x48	kasetowy G4	112,00	224,00
VUTR 400 EH/WH EC	UFK 392x236x27 G4	392x236x27	kieszonowy G4	100,00	UF 035	330x600x48	kasetowy G4	103,00	203,00
VUT 800 H EC	UF 008	768x280x48	kasetowy G4	105,00*	UF 008	768x280x48	kasetowy G4	105,00*	210,00
VUT 1000 H	UF 009	450x295x48	kasetowy G4	82,00*	UF 009	450x295x48	kasetowy G4	82,00*	164,00
VUT 2000 H	UF 011	750x295x48	kasetowy G4	99,00*	UF 011	750x295x48	kasetowy G4	99,00*	198,00
VUT 300-600 EH/WH/EC	UF 013	438x215x48	kasetowy G4	79,00*	UF 013	438x215x48	kasetowy G4	79,00*	158,00
VUT 800/1000 EH/WH	UF 017	550x254x48	kasetowy G4	87,00*	UF 017	550x254x48	kasetowy G4	87,00	174,00
VUT 1500/2000 EH/WH	UF 021	781x274x48	kasetowy G4	105,00*	UF 021	781x274x48	kasetowy G4	105,00*	210,00
VUT 2000 PE/PW EC	UF 032	708x480x48	kasetowy G4	125,00*	UF 032	708x480x48	kasetowy G4	125,00*	250,00
VUT 3000 PE/PW EC	UF 033	827x741x48	kasetowy G4	153,00*	UF 033	827x741x48	kasetowy G4	153,00*	306,00
VUT 350 PE EC	UFK 208x236x27 G4	208x236x27	kieszonowy G4	77,00	UFD 440x128x20G4	440x128x20	kasetowy G4	84,00	161,00
VUT 600 PE/PW EC	UFK 392x236x27 G4	392x236x27	kieszonowy G4	100,00	UFD 782x128x20G4	783x128x20	kasetowy G4	72,00	172,00
VUT 1000 PE/ PW EC	UFK 647x274x27 G4	649x274x27	kieszonowy G4	130,00	UFD 647x274x20G4	647x274x20	kasetowy G4	79,00	209,00
VUT/VUE 270 V5B EC <sup>1)</sup>	SF 264x182x18 G4	264x182x18	minipleat G4	70,00	SF 264x182x18G4	264x182x18	minipleat G4	70,00	229,00
	SF 264x182x18 F8	264x182x18	minipleat F8	89,00					

<sup>1)</sup> Dwustopniowa filtracja na nawiewie.



filtr minipleat



filtr kieszonowy



filtr kasetowy



filtr typu minipleat

\*towar dostępny na indywidualne zamówienie

Model	Kod filtra	NAWIEW	
		Typ	Cena netto [PLN]
FB K2 200 G4/F8	SF 270x590x47 G4	minipleat G4	328,00*
	SF 270x590x47 F8	minipleat F8	383,00*
FB K2 200 G4/F8/C	SF 270x590x47 G4	minipleat G4	328,00*
	SF 270x590x47 C	minipleat węglowy	532,00*
	SF 270x590x47 F8	minipleat F8	383,00*
FB K2 200 G4/H13	SF 270x590x47 G4	minipleat G4	328,00*
	SF 270x590x47 H13	minipleat H13	485,00*
FB K2 200 G4/H13/C	SF 270x590x47 G4	minipleat G4	328,00*
	SF 270x590x47 C	minipleat węglowy	532,00*
	SF 270x590x47 H13	minipleat H13	485,00*



filtr minipleat



## TT

### Informacje podstawowe:

- silnik na łożyskach kulkowych
- obudowa z tworzywa sztucznego
- regulacja za pomocą regulatorów tyrystorowych lub przelaznikow biegu wentylatora
- do montazu poziomego lub pionowego

### Cechy charakterystyczne:

- montaz w ukkladzie rownoleglym lub szeregowym
- dostepne w wersji: z opoznieniem czasowym (T)
- bezposredni dostep do silnika



### Dane techniczne, cena katalogowa netto

Typ	Średnica przyłączenia [mm]	Wydajność [m³/h]	Poziom ciśnienia akustycznego [dB(A)/3 m]	Klasa energetyczna	Cena netto [PLN]
TT 100	100	145 187	27 36	C	304,00
TT 125	125	220 280	28 37	B	329,00
TT 125 S	125	240 320	31 42	C	410,00
TT 150	150	405 520	33 44	B	470,00
TT 160	160	405 520	33 44	B	470,00

Typ	Średnica przyłączenia [mm]	Wydajność [m³/h]	Poziom ciśnienia akustycznego [dB(A)/3 m]	Klasa energetyczna	Cena netto [PLN]
TT 100 T	100	145 187	27 36	C	355,00
TT 125 T	125	220 280	28 37	B	381,00
TT 125 ST	125	240 320	31 42	C	468,00
TT 150 T	150	405 520	33 44	B	507,00
TT 160 T	160	405 520	33 44	B	507,00

## TT PRO

### Informacje podstawowe:

- silnik na łożyskach kulkowych
- obudowa z tworzywa sztucznego
- regulacja za pomocą regulatorów tyrystorowych lub przelaznikow biegu wentylatora
- do montazu poziomego lub pionowego

### Cechy charakterystyczne:

- montaz w ukkladzie rownoleglym lub szeregowym
- bezposredni dostep do silnika



### Dane techniczne, cena katalogowa netto

Typ	Średnica przyłączenia [mm]	Wydajność [m³/h]	Poziom ciśnienia akustycznego [dB(A)/3 m]	Klasa energetyczna	Cena netto [PLN]
TT PRO 100	100	180 245	27 32	C	431,00
TT PRO 125	125	240 350	29 34	B	456,00
TT PRO 150	125	415 565	32 44	B	520,00
TT PRO 160	150	415 565	32 44	B	545,00

Typ	Średnica przyłączenia [mm]	Wydajność [m³/h]	Poziom ciśnienia akustycznego [dB(A)/3 m]	Klasa energetyczna	Cena netto [PLN]
TT PRO 200	200	830 1040	39 45	B	647,00
TT PRO 250	250	1110 1400	44 51	-	1192,00
TT PRO 315	315	1570 2050	41 52	-	1499,00

## TT PRO EC

### Informacje podstawowe:

- silnik na łożyskach kulkowych
- obudowa z tworzywa sztucznego
- regulacja płynna
- do montazu poziomego lub pionowego

### Cechy charakterystyczne:

- silnik EC
- bezposredni dostep do silnika



### Dane techniczne, cena katalogowa netto

Typ	Średnica przyłączenia [mm]	Wydajność [m³/h]	Poziom ciśnienia akustycznego [dB(A)/3 m]	Klasa energetyczna	Cena netto [PLN]
TT PRO 100 EC	100	300	47	B	1 462,00
TT PRO 125 EC	125	450	49	B	1 594,00
TT PRO 150 EC	150	600	46	B	1 728,00
TT PRO 160 EC	160	600	46	B	1 728,00

Typ	Średnica przyłączenia [mm]	Wydajność [m³/h]	Poziom ciśnienia akustycznego [dB(A)/3 m]	Klasa energetyczna	Cena netto [PLN]
TT PRO 200 EC	200	1040	49	-	1 860,00
TT PRO 250 EC	250	1285	53	-	2 259,00
TT PRO 315 EC	315	1970	55	-	3 995,00

## VK

## Informacje podstawowe:

- silnik na łożyskach kulkowych
- obudowa z tworzywa sztucznego
- regulacja za pomocą regulatorów transformatorowych lub tyrystorowych
- do montażu poziomego lub pionowego

## Cechy charakterystyczne:

- komplet zawiera uchwyty mocujące



## Dane techniczne, cena katalogowa netto

Typ	Średnica przyłączenia [mm]	Wydajność [m³/h]	Poziom ciśnienia akustycznego [dB(A)/3 m]	Klasa energetyczna	Cena netto [PLN]
VK 100	100	250	40	C	370,00
VK 125	125	355	40	B	384,00
VK 150	150	460	42	B	437,00

Typ	Średnica przyłączenia [mm]	Wydajność [m³/h]	Poziom ciśnienia akustycznego [dB(A)/3 m]	Klasa energetyczna	Cena netto [PLN]
VK 200	200	780	46	B	555,00
VK 250	250	1080	49	B	701,00

## VKM

## Informacje podstawowe:

- silnik na łożyskach kulkowych
- obudowa z blachy stalowej malowanej proszkowo
- regulacja za pomocą regulatorów transformatorowych lub tyrystorowych
- do montażu poziomego lub pionowego

## Cechy charakterystyczne:

- komplet zawiera uchwyty mocujące
- dostępne w wersji: z silnikiem o zwiększonej mocy (S) z silnikiem o obniżonej mocy (Q)



## Dane techniczne, cena katalogowa netto

Typ	Średnica przyłączenia [mm]	Wydajność [m³/h]	Poziom ciśnienia akustycznego [dB(A)/3 m]	Klasa energetyczna	Cena netto [PLN]
VKM 100	100	279	40	C	502,00
VKM 125	125	360	40	C	516,00
VKM 150	150	580	45	C	555,00
VKM 160	160	567	45	C	555,00
VKMS 160	160	690	48	C	701,00
VKM 200	200	1070	48	C	728,00

Typ	Średnica przyłączenia [mm]	Wydajność [m³/h]	Poziom ciśnienia akustycznego [dB(A)/3 m]	Klasa energetyczna	Cena netto [PLN]
VKMS 200	200	1150	49	-	834,00
VKM 250	250	1420	50	-	807,00
VKM 315	315	1440	52	-	914,00
VKMS 315	315	1920	54	-	1 112,00
VKM 355 Q	355	2250	58	-	2 117,00
VKM 450	450	5300	65	-	6 477,00

## VKM EC

## Informacje podstawowe:

- silnik na łożyskach kulkowych
- obudowa z blachy stalowej malowanej proszkowo
- regulacja płynna
- do montażu poziomego lub pionowego

## Cechy charakterystyczne:

- silnik EC
- komplet zawiera uchwyty mocujące



## Dane techniczne, cena katalogowa netto

Typ	Średnica przyłączenia [mm]	Wydajność [m³/h]	Poziom ciśnienia akustycznego [dB(A)/3 m]	Klasa energetyczna	Cena netto [PLN]
VKM 100 EC	100	345	44	B	1 178,00
VKM 125 EC	125	480	45	B	1 257,00
VKM 150 EC	150	700	48	B	1 324,00
VKM 160 EC	160	785	48	B	1 324,00

Typ	Średnica przyłączenia [mm]	Wydajność [m³/h]	Poziom ciśnienia akustycznego [dB(A)/3 m]	Klasa energetyczna	Cena netto [PLN]
VKM 200 EC	200	845	47	B	1 400,00
VKMS 200 EC	200	1010	48	B	1 538,00
VKM 250 EC	250	1230	46	-	1 588,00
VKM 315 EC	315	1370	48	-	2 080,00

## VKP EC

### Informacje podstawowe:

- silnik na łożyskach kulkowych
- obudowa ze stali ocynkowanej
- płynna regulacja
- do montażu poziomego lub pionowego

### Cechy charakterystyczne:

- silnik EC

\*\*Klasa energetyczna: B



### Dane techniczne, cena katalogowa netto

Typ	Wymiary przyłączenia [mm]		Wydajność [m³/h]	Poziom ciśnienia akustycznego [dB(A)/3 m]	Moc [W]	Cena netto [PLN]
	szer.	wys.				
VKP 300x150 M1 EC**	300	150	565	44	97	1 526,00*
VKP 300x150 L1 EC**	300	150	665	46	101	1 803,00*
VKP 400x200 M1 EC**	400	200	810	43	91	2 080,00*
VKP 400x200 L1 EC	400	200	1190	47	192	2 357,00*
VKP 500x250 M1 EC	500	250	1590	45	252	2 357,00*
VKP 500x250 L1 EC	500	250	2870	51	444	3 050,00*
VKP 500x300 L1 EC	500	300	3230	51	445	3 176,00*
VKP 600x300 M1 EC	600	300	2545	48	326	3 755,00*

Typ	Wymiary przyłączenia [mm]		Wydajność [m³/h]	Poziom ciśnienia akustycznego [dB(A)/3 m]	Moc [W]	Cena netto [PLN]
	szer.	wys.				
VKP 600x350 M1 EC	600	350	2815	49	361	5 544,00*
VKP 600x350 L3 EC	600	350	4290	55	1308	7 006,00*
VKP 700x400 M1 EC	700	400	5710	53	795	9 778,00*
VKP 700x400 L3 EC	700	400	6810	57	2748	10 446,00*
VKP 800x500 M3 EC	800	500	8395	60	2025	10 836,00*
VKP 800x500 L3 EC	800	500	8535	63	2925	11 102,00*
VKP 900x500 L3 EC	900	500	11190	66	3429	11 102,00*
VKP 1000x500 L3 EC	1000	500	11190	66	3429	11 769,00*

## VKP

### Informacje podstawowe:

- silnik na łożyskach kulkowych
- obudowa ze stali ocynkowanej
- regulacja za pomocą regulatorów transformatorowych lub tyrystorowych
- do montażu poziomego lub pionowego

### Cechy charakterystyczne:

- rodzaj silnika: jedno (E)



### Dane techniczne, cena katalogowa netto

Typ	Wymiary przyłączenia [mm]		Wydajność [m³/h]	Poziom ciśnienia akustycznego [dB(A)/3 m]	Moc [W]	Cena netto [PLN]
	szer.	wys.				
VKP 2E 400x200	400	200	930	69	138	1 046,00
VKP 2E 500x250	500	250	1720	76	305	1 400,00
VKP 4E 500x300	500	300	1700	53	140	2 016,00

Typ	Wymiary przyłączenia [mm]		Wydajność [m³/h]	Poziom ciśnienia akustycznego [dB(A)/3 m]	Moc [W]	Cena netto [PLN]
	szer.	wys.				
VKP 4E 600x300	600	300	2470	55	220	2 634,00
VKP 4E 600x350	600	350	2950	67	470	3 894,00

## WENTYLATORY NISKOSZUMOWE

### TT SILENT-M

### Informacje podstawowe:

- silnik na łożyskach kulkowych
- obudowa zewnętrzna ze stali malowanej proszkowo
- regulacja za pomocą przełączników biegów wentylatora
- do montażu poziomego lub pionowego

### Cechy charakterystyczne:

- izolowana obudowa
- bezpośredni dostęp do silnika
- montaż w układzie równoległym lub szeregowym



### Dane techniczne, cena katalogowa netto

Typ	Średnica przyłączenia [mm]	Wydajność [m³/h]	Poziom ciśnienia akustycznego [dB(A)/3 m]	Klasa energetyczna	Cena netto [PLN]
TT Silent M-100	100	170 240	24 29	D	718,00
TT Silent M-125	125	230 340	23 28	D	770,00
TT Silent M-150	150	405 555	26 33	C	1 000,00
TT Silent M-160	160	405 555	26 33	C	1 000,00

Typ	Średnica przyłączenia [mm]	Wydajność [m³/h]	Poziom ciśnienia akustycznego [dB(A)/3 m]	Klasa energetyczna	Cena netto [PLN]
TT Silent M-200	200	810 1020	31 36	C	1 236,00
TT Silent M-250	250	1100 1400	34 38	-	2 162,00
TT Silent M-315	315	1570 2050	36 40	-	2 863,00

\*towar dostępny na indywidualne zamówienie

\*\*parametry przy zasilaniu elektrycznym w układzie gwiazda Y

VS EC

Informacje podstawowe:

- silnik na łożyskach kulkowych
- obudowa ze stali ocynkowanej
- płynna regulacja
- do montażu poziomego
- do wentylatora VS, VS EC należy zakupić jeden produkt z dostępnych wersji wyposażenia: VPG, VVG lub KN-VS

Cechy charakterystyczne:

- silnik EC
- izolowana obudowa
- zdejmowane panele boczne



Dane techniczne, cena katalogowa netto

Typ	Średnica przyłączenia [mm]	Wydajność [m³/h]	Poziom ciśnienia akustycznego [dB(A)/3 m]	Moc [W]	Cena netto [PLN]
VS 315 EC	315	2370/2252**	35	150	5 845,00*
VS 355 EC	355	3830/3639**	44	250	7 107,00*
VS 400 EC	400	5660/5377**	39	500	8 781,00*
VS 450 EC	450	6800/6460**	50	750	9 617,00*

Typ	Średnica przyłączenia [mm]	Wydajność [m³/h]	Poziom ciśnienia akustycznego [dB(A)/3 m]	Moc [W]	Cena netto [PLN]
VS 500 EC	500	10450/9928**	45	1320	11 012,00*
VS 560 EC	560	13600/12920**	50	2360	14 639,00*
VS 630 EC	630	16740/15903**	50	2750	16 166,00*

AKCESORIA DO WENTYLATORÓW VS EC

VPG

Do wentylatora VS, VS EC należy zakupić jeden produkt z dostępnych wersji wyposażenia: VPG, VVG lub KN-VS

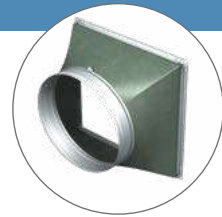

Dane techniczne, cena katalogowa netto

Typ	Nazwa	Dedykowany do wentylatora	Cena netto [PLN]
VPG 500/315	Elastyczny króciec antywibracyjny	VS 315 EC	377,00*
VPG 500/355		VS 355 EC	418,00*
VPG 670/400		VS 400 EC	447,00*
VPG 670/450		VS 450 EC	474,00*

Typ	Nazwa	Dedykowany do wentylatora	Cena netto [PLN]
VPG 670/500	Elastyczny króciec antywibracyjny	VS 500 EC	489,00*
VPG 800/560		VS 560 EC	544,00*
VPG 800/630		VS 630 EC	572,00*

VVG

Do wentylatora VS, VS EC należy zakupić jeden produkt z dostępnych wersji wyposażenia: VPG, VVG lub KN-VS

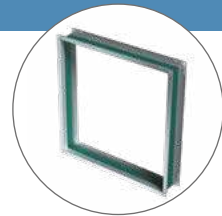

Dane techniczne, cena katalogowa netto

Typ	Nazwa	Dedykowany do wentylatora	Cena netto [PLN]
VVG 500x500	Elastyczny króciec antywibracyjny	VS 315 EC, VS 355 EC	335,00*
VVG 670x670		VS 400 EC, VS 450 EC, VS 500 EC	447,00*

Typ	Nazwa	Dedykowany do wentylatora	Cena netto [PLN]
VVG 800x800	Elastyczny króciec antywibracyjny	VS 560 EC, VS 630 EC	517,00*

VVG

Łączniki elastyczne prostokątne

- przeznaczone do eliminacji wibracji wentylatora lub innych urządzeń wentylacyjnych

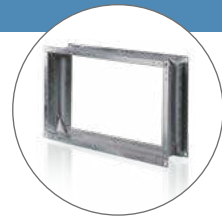

Dane techniczne, cena katalogowa netto

Typ	Wymiary kołnierza [mm]		Cena netto [PLN]
	szer.	wys.	
VVG 400x200	400	200	223,00*
VVG 500x250	500	250	275,00*
VVG 500x300	500	300	283,00*

Typ	Wymiary kołnierza [mm]		Cena netto [PLN]
	szer.	wys.	
VVG 600x300	600	300	289,00*
VVG 600x350	600	350	326,00
VVG 700x400	700	400	440,00*

\*towar dostępny na indywidualne zamówienie  
 \*\*wydajność przy przepływie powietrza prostopadle/równolegle

## KN-VS

Do wentylatora VS, VS EC należy zakupić jeden produkt z dostępnych wersji wyposażenia: VPG, WG lub KN-VS

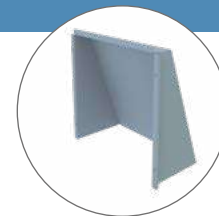

### Dane techniczne, cena katalogowa netto

Typ	Nazwa	Dedykowany do wentylatora	Cena netto [PLN]
KN-VS 315-355	Okap zewnętrzny	VS 355 EC	335,00*
KN-VS 400-500		VS 400 EC, VS 450 EC, VS 500 EC	418,00*

Typ	Nazwa	Dedykowany do wentylatora	Cena netto [PLN]
KN-VS 560-630	Okap zewnętrzny	VS 560 EC, VS 630 EC	657,00*

## KSK

### Informacje podstawowe:

- silnik na łożyskach kulkowych
- obudowa stalowa

### Cechy charakterystyczne:

- izolowana obudowa
- temperatura pracy do 120°C
- króćce z gumową uszczelką
- bezpośredni dostęp do silnika
- trójfazowe (D)



### Dane techniczne, cena katalogowa netto

Typ	Średnica przyłączenia [mm]	Wydajność [m³/h]	Poziom ciśnienia akustycznego [dB(A)/3 m]	Moc [W]	Cena netto [PLN]
KSK 160-4D	160	730	41	180	2 772,00
KSK 200-4D	200	1650	45	750	4 656,00
KSK 250-4D	250	3500	51	1500	5 169,00

Typ	Średnica przyłączenia [mm]	Wydajność [m³/h]	Poziom ciśnienia akustycznego [dB(A)/3 m]	Moc [W]	Cena netto [PLN]
KSK 315-2D	315	4710	52	1225	7 317,00*
KSK 355-2D	355	6185	54	3145	8 115,00*
KSK 450-4D	450	7840	56	1350	13 175,00*

## KSB

### Informacje podstawowe:

- silnik na łożyskach kulkowych
- obudowa ze stali ocynkowanej
- regulacja za pomocą regulatorów transformatorowych lub tyrystorowych
- do montażu poziomego i pionowego

### Cechy charakterystyczne:

- izolowana obudowa
- króćce z gumową uszczelką
- dostępne w wersji: z silnikiem o zwiększonej mocy (S)



### Dane techniczne, cena katalogowa netto

Typ	Średnica przyłączenia [mm]	Wydajność [m³/h]	Poziom ciśnienia akustycznego [dB(A)/3 m]	Klasa energetyczna	Cena netto [PLN]
KSB 100	100	240	33	C	1 019,00
KSB 125	125	330	35	C	1 033,00
KSB 160	160	420	36	C	1 159,00

Typ	Średnica przyłączenia [mm]	Wydajność [m³/h]	Poziom ciśnienia akustycznego [dB(A)/3 m]	Klasa energetyczna	Cena netto [PLN]
KSB 200	200	730	38	B	1 476,00
KSB 200 S	200	950	41	B	1 608,00

## KSB EC

### Informacje podstawowe:

- silnik na łożyskach kulkowych
- obudowa ze stali ocynkowanej
- płynna regulacja
- do montażu poziomego i pionowego

### Cechy charakterystyczne:

- silnik EC
- izolowana obudowa
- króćce z gumową uszczelką



### Dane techniczne, cena katalogowa netto

Typ	Średnica przyłączenia [mm]	Wydajność [m³/h]	Poziom ciśnienia akustycznego [dB(A)/3 m]	Klasa energetyczna	Cena netto [PLN]
KSB 100 EC	100	278	32	C	1 738,00
KSB 125 EC	125	357	34	C	1 815,00
KSB 160 EC	160	425	35	B	1 953,00

Typ	Średnica przyłączenia [mm]	Wydajność [m³/h]	Poziom ciśnienia akustycznego [dB(A)/3 m]	Klasa energetyczna	Cena netto [PLN]
KSB 200 EC	200	700	37	B	2 372,00
KSB 250 EC	250	1145	40	B	2 652,00
KSB 315 EC	315	1260	42	-	3 070,00

\*towar dostępny na indywidualne zamówienie  
\*\*wydajność przy przepływie powietrza prostopadle/równolegle



OV

**Informacje podstawowe:**

- silnik na łożyskach kulkowych
- obudowa z blachy stalowej z powłoką polimerową
- regulacja za pomocą regulatorów transformatorowych lub tyrystorowych

**Cechy charakterystyczne:**

- silnik z zewnętrznym wirnikiem
- rodzaj silnika: jednofazowe (E)



**Dane techniczne, cena katalogowa netto**

Typ	Wydajność [m³/h]	Poziom ciśnienia akustycznego [dB(A)/3 m]	Moc [W]	Cena netto [PLN]
OV 2E 200	860	48	55	513,00
OV 2E 250	1050	50	80	554,00
OV 4E 250	800	38	50	554,00
OV 2E 300	2230	53	145	568,00
OV 4E 300	1340	44	75	568,00
OV 4E 350	2500	46	140	649,00

Typ	Wydajność [m³/h]	Poziom ciśnienia akustycznego [dB(A)/3 m]	Moc [W]	Cena netto [PLN]
OV 4E 400	3580	53	180	699,00
OV 4E 450	4680	56	250	895,00
OV 4E 500	7060	58	420	1 095,00
OV 4E 550	8800	62	550	1 199,00
OV 4E 630	11900	67	750	1 535,00

OV1

**Informacje podstawowe:**

- silnik na łożyskach kulkowych
- obudowa z blachy stalowej z powłoką polimerową
- regulacja za pomocą regulatorów transformatorowych lub tyrystorowych

**Cechy charakterystyczne:**

- silnik z zewnętrznym wirnikiem



**Dane techniczne, cena katalogowa netto**

Typ	Wydajność [m³/h]	Poziom ciśnienia akustycznego [dB(A)/3 m]	Moc [W]	Cena netto [PLN]
OV1 150	200	33	36	269,00
OV1 200	405	32	43	332,00

Typ	Wydajność [m³/h]	Poziom ciśnienia akustycznego [dB(A)/3 m]	Moc [W]	Cena netto [PLN]
OV1 250	1070	37	68	394,00
OV1 315	1700	42	110	534,00

VKOMz

**Informacje podstawowe:**

- obudowa ze stali ocynkowanej
- regulacja za pomocą regulatorów transformatorowych lub tyrystorowych
- do montażu poziomego lub pionowego

**Cechy charakterystyczne:**

- może być montowany bezpośrednio na ścianie
- komplet zawiera uchwyty mocujące



**Dane techniczne, cena katalogowa netto**

Typ	Wydajność [m³/h]	Poziom ciśnienia akustycznego [dB(A)/3 m]	Moc [W]	Cena netto [PLN]
VKOMz 150	200	33	36	220,00
VKOMz 200	405	32	43	241,00

Typ	Wydajność [m³/h]	Poziom ciśnienia akustycznego [dB(A)/3 m]	Moc [W]	Cena netto [PLN]
VKOMz 250	1070	37	68	325,00
VKOMz 315	1700	42	110	430,00

## VKVz

## Informacje podstawowe:

- silnik na łożyskach kulkowych
- obudowa z blachy stalowej ocynkowanej
- regulacja za pomocą regulatorów transformatorowych lub tyrystorowych

## Cechy charakterystyczne:

- silnik z zewnętrznym wirnikiem
- pionowy wyrzut powietrza
- rodzaj silnika: jedno (E)/ trójfazowe (D)

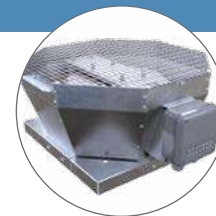

\*\*Klasa Energetyczna: C

## Dane techniczne, cena katalogowa netto

Typ	Wydajność [m³/h]	Poziom ciśnienia akustycznego [dB(A)/3 m]	Moc [W]	Cena netto [PLN]
VKVz 2E 190**	610	48	69	1 179,00
VKVz 2E 225**	915	51	123	1 247,00
VKVz 2E 250	1 450	54	184	1 386,00
VKVz 4E 310	2 265	47	141	2 086,00
VKVz 4D 310	2 300	47	155	2 086,00*
VKVz 4E 355	2 480	51	219	2 363,00
VKVz 4D 355	3 290	52	264	3 195,00*
VKVz 4E 400	3 950	55	457	3 749,00

Typ	Wydajność [m³/h]	Poziom ciśnienia akustycznego [dB(A)/3 m]	Moc [W]	Cena netto [PLN]
VKVz 4D 400	3 950	55	420	3 749,00*
VKVz 4E 450	6 180	58	749	4 290,00
VKVz 4D 450	5 920	57	755	4 290,00*
VKVz 6E 500	5 680	52	407	5 531,00
VKVz 4D 500	8 435	62	1527	5 531,00*
VKVz 4D 560	13 560	66	1970	9 003,00*
VKVz 6D 630	12 640	64	1110	12 461,00*
VKVz 6D 710	17 010	67	2583	16 619,00*

## VKVz EC

## Informacje podstawowe:

- silnik na łożyskach kulkowych
- obudowa z blachy stalowej ocynkowanej
- płynna regulacja

## Cechy charakterystyczne:

- silnik EC
- pionowy wyrzut powietrza

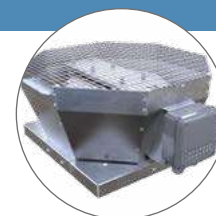

\*\*Klasa Energetyczna: B



## Dane techniczne, cena katalogowa netto

Typ	Wydajność [m³/h]	Poziom ciśnienia akustycznego [dB(A)/3 m]	Moc [W]	Cena netto [PLN]
VKVz 190 EC**	670	52	102	1 840,00*
VKVz 225 EC	1 290	47	101	1 979,00*
VKVz 250 EC	1 470	54	161	2 369,00*
VKVz 280 EC	2 330	48	182	3 038,00*
VKVz 310 EC	3 100	49	391	4 222,00*
VKVz 355 EC	3 830	51	669	4 625,00*

Typ	Wydajność [m³/h]	Poziom ciśnienia akustycznego [dB(A)/3 m]	Moc [W]	Cena netto [PLN]
VKVz 400 EC	5 380	58	526	6 477,00*
VKVz 450 EC	8 110	63	1323	8 594,00*
VKVz 500 EC	10 900	67	1350	11 240,00*
VKVz 560 EC	13 640	69	2412	13 218,00*
VKVz 630 EC	18 270	71	2973	15 864,00*

## VKHz

## Informacje podstawowe:

- silnik na łożyskach kulkowych
- obudowa z blachy stalowej ocynkowanej
- regulacja za pomocą regulatorów transformatorowych lub tyrystorowych

## Cechy charakterystyczne:

- silnik z zewnętrznym wirnikiem
- poziomy wyrzut powietrza
- rodzaj silnika: jedno (E)/ trójfazowe (D)



\*\*Klasa Energetyczna: C

## Dane techniczne, cena katalogowa netto

Typ	Wydajność [m³/h]	Poziom ciśnienia akustycznego [dB(A)/3 m]	Moc [W]	Cena netto [PLN]
VKHz 2E 190**	610	48	69	1 179,00
VKHz 2E 225**	915	51	123	1 247,00
VKHz 2E 250	1 450	54	184	1 386,00
VKHz 4E 310	2 265	47	141	2 086,00
VKHz 4D 310	2 300	47	155	2 086,00*
VKHz 4E 355	2 480	51	219	2 363,00
VKHz 4D 355	3 290	52	264	3 195,00*
VKHz 4E 400	3 950	55	457	3 749,00

Typ	Wydajność [m³/h]	Poziom ciśnienia akustycznego [dB(A)/3 m]	Moc [W]	Cena netto [PLN]
VKHz 4D 400	3 950	55	420	3 749,00*
VKHz 4E 450	6 180	58	749	4 290,00
VKHz 4D 450	5 920	57	755	4 290,00*
VKHz 6E 500	5 680	52	407	5 531,00
VKHz 4D 500	8 435	62	1527	5 531,00*
VKHz 4D 560	13 560	66	1970	9 003,00*
VKHz 6D 630	12 640	64	1110	12 461,00*
VKHz 6D 710	17 010	67	2583	16 619,00*

## VKHz EC

## Informacje podstawowe:

- silnik na łożyskach kulkowych
- obudowa z blachy stalowej z powłoką polimerową
- płynna regulacja

## Cechy charakterystyczne:

- silnik EC
- poziomy wyrzut powietrza

\*\*Klasa Energetyczna: B



## Dane techniczne, cena katalogowa netto

Typ	Wydajność [m³/h]	Poziom ciśnienia akustycznego [dB(A)/3 m]	Moc [W]	Cena netto [PLN]
VKHz 190 EC**	670	52	102	1 840,00*
VKHz 225 EC	1 290	47	101	1 979,00*
VKHz 250 EC	1 470	54	161	2 369,00*
VKHz 280 EC	2 330	48	182	3 038,00*
VKHz 310 EC	3 100	49	391	4 222,00*
VKHz 355 EC	3 830	51	669	4 625,00*

Typ	Wydajność [m³/h]	Poziom ciśnienia akustycznego [dB(A)/3 m]	Moc [W]	Cena netto [PLN]
VKHz 400 EC	5 380	58	526	6 477,00*
VKHz 450 EC	8 110	63	1323	8 594,00*
VKHz 500 EC	10 900	67	1350	11 240,00*
VKHz 560 EC	13 640	69	2412	13 218,00*
VKHz 630 EC	18 270	71	2973	15 864,00*

## PODSTAWY DACHOWE DO WENTYLATORÓW VKV/Hz, VKV/Hz EC

Podstawy dachowe wyceniamy na indywidualne zapytanie.

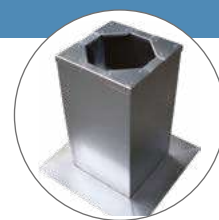

## KKV (ZAWÓR ZWROTNY)

Typ	Wymiary [mm]					Waga [kg]	Cena netto [PLN]
	ØD	ØD1	ØD2	Ød	H		
KKV 220-225	183	213	235	7	115	1,0	214,00
KKV 250-315	256	285	306	7	156	1,7	280,00
KKV 355-500	402	438	464	9	220	3,5	479,00
KKV 560	569	605	638	10	300	7,3	600,00*

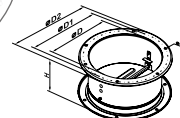

## GKV (ŁĄCZNIK ELASTYCZNY)

Typ	Wymiary [mm]					Waga [kg]	Cena netto [PLN]
	ØD	ØD1	ØD2	Ød	L		
GKV 220-225	183	213	235	7	200	0,8	174,00
GKV 250-315	256	285	308	7	200	1,2	214,00
GKV 355-500	402	438	484	9	200	1,75	361,00
GKV 560	567	605	639	9	200	2,62	506,00*

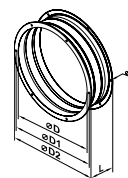

## FKV (KOŁNIERZ MOCUJĄCY)

Typ	Wymiary [mm]					Waga [kg]	Cena netto [PLN]
	ØD	ØD1	ØD2	Ød	L		
FKV 220-225	183	213	235	7	40	0,34	73,00
FKV 250-315	256	285	306	7	40	0,52	94,00
FKV 355-500	402	438	464	9	40	1,05	187,00
FKV 560	569	605	639	9	40	1,6	227,00*

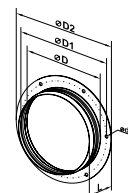
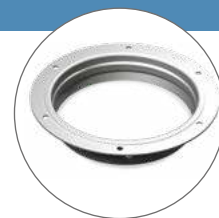

\*towar dostępny na indywidualne zamówienie

\*\*wydajność przy przepływie powietrza prostopadle/równolegle

## VKMK

### Informacje podstawowe:

- silnik na łożyskach kulkowych
- obudowa z blachy stalowej z powłoką polimerową
- regulacja za pomocą regulatorów transformatorowych lub tyrystorowych

### Cechy charakterystyczne:

- silnik z zewnętrznym wirnikiem
- poziomy wyrzut powietrza
- króciec przyłączeniowy do kanału okrągłego



### Dane techniczne, cena katalogowa netto

Typ	Wydajność [m³/h]	Poziom ciśnienia akustycznego [dB(A)/3 m]	Klasa energetyczna	Cena netto [PLN]
VKMK 150	555	47	B	729,00
VKMK 200	950	48	B	880,00

Typ	Wydajność [m³/h]	Poziom ciśnienia akustycznego [dB(A)/3 m]	Klasa energetyczna	Cena netto [PLN]
VKMK 250	1310	52	-	957,00
VKMK 315	1880	54	-	1 199,00

## PODSTAWY DACHOWE DO WENTYLATORÓW VKMK

Podstawy dachowe wyceniamy na indywidualne zapytanie.



## KAM

### Informacje podstawowe:

- silnik na łożyskach kulkowych
- obudowa ze stali ocynkowanej
- regulacja za pomocą regulatorów tyrystorowych lub za pomocą przełącznika biegów wentylatora

### Cechy charakterystyczne:

- silnik wyniesiony z potoku powietrza
- dodatkowy wirnik chłodzący silnik
- temperatura pracy do 90°C



### Dane techniczne, cena katalogowa netto

Typ	Wydajność [m³/h]	Poziom ciśnienia akustycznego [dB(A)/3 m]	Moc [W]	Cena netto [PLN]
KAM 125	400	42	108	792,00
KAM 150	520	42	115	905,00
KAM 160	540	42	116	918,00

Typ	Wydajność [m³/h]	Poziom ciśnienia akustycznego [dB(A)/3 m]	Moc [W]	Cena netto [PLN]
KAM 125 ECO	350	37	32	1000,00
KAM 150 ECO	450	39	43	1 062,00
KAM 150 ECO MAX	613	45	115	1 172,00
KAM 160 ECO	470	39	44	1 109,00

## FFK

### Kaseta filtracyjna FFK

Typ	Cena netto [PLN]
FFK 125	459,00
FFK 150	507,00
FFK 160	507,00

## KFK

### Kaseta filtracyjna z zaworem zwrotnym KFK

Typ	Cena netto [PLN]
KFK 125	634,00
KFK 150	698,00
KFK 160	698,00

## GFK

### Kaseta filtracyjna z zaworem zwrotnym GFK

Typ	Cena netto [PLN]
GFK 125	88,00
GFK 150	95,00
GFK 160	95,00

KFK + GFK = BY-PASS

## SERIA STYLE



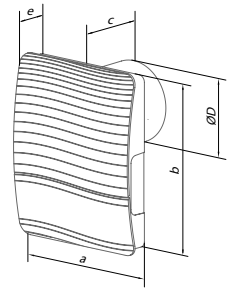

• bardzo niski poziom hałasu • wszystkie typy/średnice wyposażone w silnik na łożyskach kulkowych • klasa bezpieczeństwa IP45

## Dane techniczne, wymiary

Kod	Wydajność [m <sup>3</sup> /h]	Moc [W]	Poziom ciśnienia akustycznego [dB(A)/3 m]	Max. ciśnienie [Pa]	Waga [kg]	a [mm]	b [mm]	c [mm]	e [mm]	ØD [mm]	
100 STYLE	97	9	25	44	0,55	175	221	77	39	99	8



## Dostępne opcje, cena netto [PLN]

Typ	Cena netto [PLN]								
	100 STYLE	282,00	-	V	T	VT	TH	TP	L





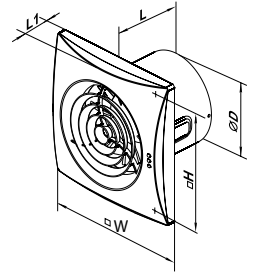

## SERIA QUIET

• bardzo niski poziom hałasu • wyposażony w silnik na łożyskach kulkowych • klasa bezpieczeństwa IP44

Kod	Poziom obrotów	Wydajność [m <sup>3</sup> /h]	Moc [W]	Poziom ciśnienia akustycznego [dB(A)/3 m]	Max. ciśnienie [Pa]	Waga [kg]	W [mm]	H [mm]	L [mm]	L1 [mm]	ØD [mm]	
100 QUIET	-	97	7,5	25	43	0,55	158	136	81	26	99	10
125 QUIET	-	185	17	32	72	0,78	182	158	91	27	124	10
150 QUIET	max. min.	315 220	19 17	33 28	91	1,33	214	190	111	32	148	8



## Dostępne opcje, cena netto [PLN]

Typ	Cena netto [PLN]							
	100 QUIET	226,00	240,00	255,00	296,00	352,00	+	+
125 QUIET	268,00	282,00	296,00	338,00	395,00	+	+	
150 QUIET	382,00	395,00	409,00	451,00	507,00	+	+	
100 QUIET SATIN	268,00	282,00	296,00	338,00	-	+	+	
100 QUIET BLACK	268,00	282,00	296,00	338,00	-	+	+	
100 QUIET CHROME	296,00	311,00	324,00	366,00	-	+	+	



## SERIA QUIET MILD DUO







• bardzo niski poziom hałasu • wszystkie typy/średnice wyposażone w dwubiegowy silnik na łożyskach kulkowych • klasa bezpieczeństwa IP45

## Dane techniczne, wymiary

Kod	Poziom obrotów	Wydajność [m <sup>3</sup> /h]	Moc [W]	Poziom ciśnienia akustycznego [dB(A)/3 m]	Max. ciśnienie [Pa]	Waga [kg]	W [mm]	H [mm]	L [mm]	L1 [mm]	ØD [mm]	
100 QUIET MILD Duo	max. min.	90 60	7,5 4,0	25 22	50	0,55	158	136	81	26	99	10



## Dostępne opcje, cena netto [PLN]

Typ	Cena netto [PLN]								
	100 QUIET MILD Duo	255,00	268,00	282,00	-	324,00	-	+	+

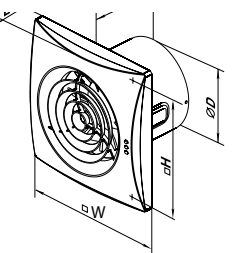

 - ilości kartonowe



standard (-)



wyłącznik sznurkowy (V)



timer (T)



czujnik wilgotności (H)



czujnik ruchu (TP)



łożyska kulkowe



żaluzja automatyczna



zawór zwrotny



niskie napięcie (12V)



## SERIA QUIET STYLE

• płaski dekoracyjny front • bardzo niski poziom hałasu • wyposażony w silnik na łożyskach kulkowych • klasa bezpieczeństwa IP45

### Dane techniczne, wymiary

Kod	Wydajność [m³/h]	Moc [W]	Poziom ciśnienia akustycznego [dB(A)/3 m]	Max. ciśnienie [Pa]	Waga [kg]	ØD [mm]	W [mm]	L [mm]	L1 [mm]	
100 QUIET-Style	90	7,5	26	27	0,66	99	200	130	49	6

### Dostępne opcje, cena netto [PLN]

Typ	Cena netto [PLN]							
100 QUIET-Style	255,00	-	282,00	-	324,00	-	+	+

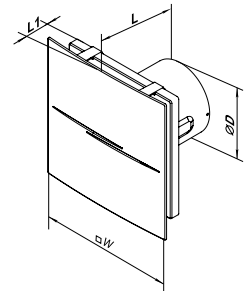

## SERIA QUIET STYLE-A

• płaski dekoracyjny front ze szczotkowanego aluminium • bardzo niski poziom hałasu • wyposażony w silnik na łożyskach kulkowych • klasa bezpieczeństwa IP45

### Dane techniczne, wymiary

Kod	Wydajność [m³/h]	Moc [W]	Poziom ciśnienia akustycznego [dB(A)/3 m]	Max. ciśnienie [Pa]	Waga [kg]	W [mm]	L [mm]	L1 [mm]	ØD [mm]	
100 QUIET STYLE-A	90	7,5	26	27	0,66	200	130	49	99	6

### Dostępne opcje, cena netto [PLN]

Typ	Cena netto [PLN]						
100 QUIET STYLE-A	282,00	311,00	-	352,00	-	+	+

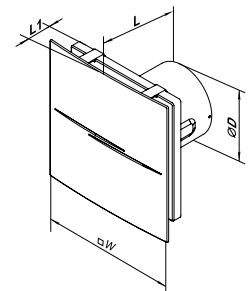

## SERIA QUIET-S

• front z motywem dekoracyjnym • bardzo niski poziom hałasu • wyposażony w silnik na łożyskach kulkowych • klasa bezpieczeństwa IP45

### Dane techniczne, wymiary

Kod	Wydajność [m³/h]	Moc [W]	Poziom ciśnienia akustycznego [dB(A)/3 m]	Max. ciśnienie [Pa]	Waga [kg]	ØD [mm]	W [mm]	L [mm]	L1 [mm]	
100 QUIET-S	99	7,5	24	44	0,58	99	175	123	42	7

### Dostępne opcje, cena netto [PLN]

Typ	Cena netto [PLN]				
100 QUIET-S	255,00	282,00	324,00	+	+

- standard (-)
- wyłącznik sznurkowy (V)
- timer (T)
- czujnik wilgotności (H)
- czujnik ruchu (TP)
- łożyska kulkowe
- załącza automatyczna
- zawór zwrotny
- niskie napięcie (12V)

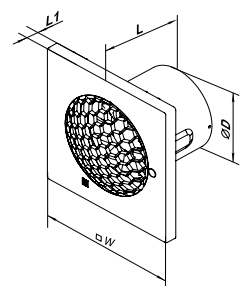

– ilości kartonowe







## SERIA QUIETLINE-K

• cichy wentylator kanałowy z silnikiem na łożyskach kulkowych oraz z podstawą montażową • klasa bezpieczeństwa IPX4

## Dane techniczne, wymiary

Kod	Wydajność [m³/h]	Moc [W]	Poziom ciśnienia akustycznego [dB(A)/3 m]	Max. ciśnienie [Pa]	Waga [kg]	L [mm]	k [mm]	ØD [mm]	
100 QUIETLINE-K	100	7,5	25	57	0,61	138	54	99	10
125 QUIETLINE-K	197	13	32	72	0,75	162	54	125	10
150 QUIETLINE-K	335	22	39	76	1,3	182	54	150	10

## Dostępne opcje, cena netto [PLN]

Typ	Cena netto [PLN]							
	-	V	VT	TH	TP	L	-	
100 QUIETLINE-K	155,00	-	-	-	-	-	+	-
125 QUIETLINE-K	199,00	-	-	-	-	-	+	-
150 QUIETLINE-K	282,00	-	-	-	-	-	+	-

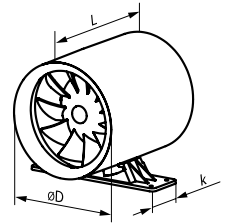









## SERIA QUIETLINE-K DUO

• cichy wentylator kanałowy dwubiegowy z silnikiem na łożyskach kulkowych oraz z podstawą montażową • klasa bezpieczeństwa IPX4

## Dane techniczne, wymiary

Kod	Poziom obrotów	Wydajność [m³/h]	Moc [W]	Poziom ciśnienia akustycznego [dB(A)/3 m]	Max. ciśnienie [Pa]	Waga [kg]	L [mm]	k [mm]	ØD [mm]	
100 QUIETLINE-K Duo	max. min.	100 75	7,5 4,5	25 22	57	0,61	138	54	99	10
125 QUIETLINE-K Duo	max. min.	197 145	13 10	32 29	71	0,75	162	54	125	10
150 QUIETLINE-K Duo	max. min.	335 250	22 19	39 36	120	1,3	182	54	150	10

## Dostępne opcje, cena netto [PLN]

Typ	Cena netto [PLN]								
	-	V	T	VT	TH	TP	L	-	
100 QUIETLINE-K Duo	184,00	-	-	-	-	-	-	+	-
125 QUIETLINE-K Duo	226,00	-	-	-	-	-	-	+	-
150 QUIETLINE-K Duo	311,00	-	-	-	-	-	-	+	-

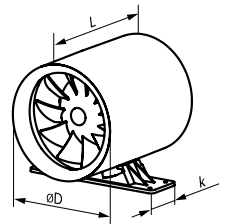

 – ilości kartonowe

## WENTYLATORY ODŚRODKOWE DO SYSTEMÓW JEDNORUROWYCH

## VNV-1A 80 KV

## Informacje podstawowe:

- silnik na łożyskach kulkowych
- obroty wentylatora dostosowują się do zmiennych oporów w instalacji wentylacyjnej
- filtr G4





## Cechy charakterystyczne:

- regulacja za pomocą przełączników biegu wentylatora
- montaż podtynkowy
- płaski panel frontowy

## Dane techniczne

Typ	Prędkości	Napięcie [V]	Moc [W]	Natężenie [A]	Max. wydajność [m³/h]	Poziom ciśnienia akustycznego [dB(A)/3 m]
VNV-1A 80 KV	1 2	220-240	15 25	0,12 0,14	35 63	27,0 36,0

## Dostępne opcje, cena netto [PLN]

Typ	Cena netto [PLN]					
	-	T	TR	I	H	
VNV-1A 80 KV	1 095,00*	1 160,00*	1 191,00*	1 175,00*	1 225,00*	

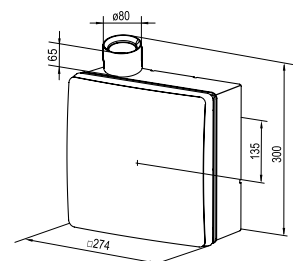

## VN-1A 80

### Informacje podstawowe:

- silnik na łożyskach kulkowych
- obroty wentylatora dostosowują się do zmiennych oporów w instalacji wentylacyjnej
- filtry G4

### Cechy charakterystyczne:

- regulacja za pomocą przełączników biegu wentylatora
- montaż natynkowy
- płaski panel frontowy



### Dane techniczne

Typ	Prędkości	Napięcie [V]	Moc [W]	Natężenie [A]	Max. wydajność [m³/h]	Poziom ciśnienia akustycznego [dB(A)/3 m]
VN-1A 80	1 2	220-240	15 25	0,12 0,14	35 63	27,0 36,0

### Dostępne opcje, cena netto [PLN]

Typ	Cena netto [PLN]				
VN-1A 80	1 095,00*	1 160,00*	1 191,00*	1 175,00*	1 225,00*



standard



wyłącznik sznurkowy



timer



timer z regulacją



czujnik wilgotności

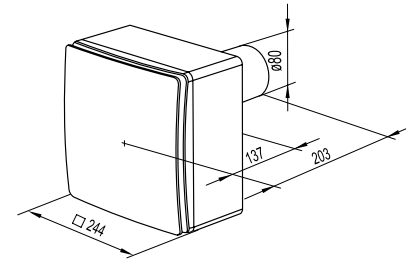

## FB K2

## Antysmogowy moduł filtracyjny

- do oczyszczenia powietrza w systemach okrągłych kanałów wentylacyjnych
- przeznaczony do montażu naściennego lub sufitowego przy pomocy wsporników montażowych
- możliwość wymiany wkładów filtracyjnych: G4, F8, H13, węglowy.



## Dane techniczne, cena katalogowa netto

Typ	Klasa filtrów	Cena netto [PLN]	Typ	Klasa filtrów	Cena netto [PLN]
FB K2 200 G4/F8/C	G4, F8, węglowy	2 529,00*	FB K2 200 G4/F8	G4, F8	1 995,00*
FB K2 200 G4/H13/C	G4, H13, węglowy	2 656,00*	FB K2 200 G4/H13	G4, H13	2 123,00*

## FBV

## Kaseta filtracyjna

- do oczyszczenia powietrza w systemach kanałów okrągłych wentylacyjnych
- obudowa ze stali ocynkowanej
- wyposażony w element filtrujący w kształcie litery V
- możliwość wymiany wkładu filtrującego (SFV)
- klasa filtracji G4

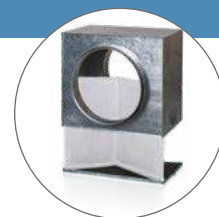

## Dane techniczne, cena katalogowa netto

Typ	Średnica [mm]	Cena netto [PLN]	Typ	Średnica [mm]	Cena netto [PLN]	Typ	Średnica [mm]	Cena netto [PLN]
FBV 100	99	201,00	FBV 160	159	281,00	FBV 250	249	321,00
FBV 125	124	214,00	FBV 200	199	308,00	FBV 315	314	401,00

## SFV

## Wymienny element filtrujący

- do kaset filtrujących typu FBV z podłączeniem okrągłym
- szkielet z drutu stalowego
- klasa filtracji G4

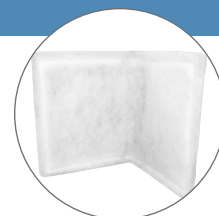

## Dane techniczne, cena katalogowa netto

Typ	Wymiary [mm]		Cena netto [PLN]	Typ	Wymiary [mm]		Cena netto [PLN]	Typ	Wymiary [mm]		Cena netto [PLN]
	szer.	wys.			szer.	wys.			szer.	wys.	
SFV 100	200	168	46,00*	SFV 160	260	234	54,00*	SFV 250	360	324	68,00*
SFV 125	210	204	49,00*	SFV 200	310	274	61,00*	SFV 315	420	388	74,00*

## NKP

## Kanałowa nagrzewnica elektryczna wstępna

- nagrzewnica wstępna rekomendowana do central wentylacyjnych z automatyką A11 oraz A21
- stosowana jako zabezpieczenie przed zamarzaniem
- w obudowie ze stali ocynkowanej, elementy grzejne ze stali nierdzewnej

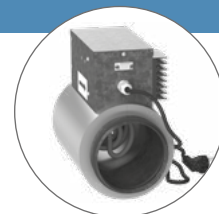

## Dane techniczne, cena katalogowa netto

Typ	Minimalny przepływ powietrza [m³/h]	Moc [kW]	Natężenie prądu [A]	Cena netto [PLN]	Typ	Minimalny przepływ powietrza [m³/h]	Moc [kW]	Natężenie prądu [A]	Cena netto [PLN]
NKP 125-1,2-1	90	1,2	5,2	906,00	NKP 200-1,7-1	160	1,7	7,4	987,00
NKP 160-1,2-1	150	1,2	5,2	933,00	NKP 250-3,0-1	375	3,0	13,0	1 053,00
NKP 160-2,0-1	170	2,0	8,7	987,00					

## NKD

## Kanałowa nagrzewnica elektryczna wtórna

- nagrzewnica wtórna rekomendowana do central wentylacyjnych z automatyką A21
- w obudowie ze stali ocynkowanej, elementy grzejne ze stali nierdzewnej

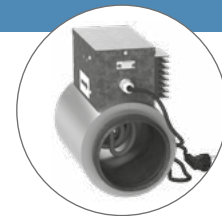

## Dane techniczne, cena katalogowa netto

Typ	Minimalny przepływ powietrza [m³/h]	Moc [kW]	Natężenie prądu [A]	Cena netto [PLN]
NKD 125-0,6-1 A21	60	0,6	2,6	<b>1 123,00</b>
NKD 160-2,0-1 A21	170	2,0	8,7	<b>1 326,00</b>

Typ	Minimalny przepływ powietrza [m³/h]	Moc [kW]	Natężenie prądu [A]	Cena netto [PLN]
NKD 200-2,0-1 A21	170	2,0	8,7	<b>1 365,00</b>
NKD 250-3,0-1 A21	375	3,0	13,0	<b>1 558,00</b>

## NK

## Kanałowa nagrzewnica elektryczna do okrągłych kanałów wentylacyjnych

- do nawiewnych systemów wentylacji
- do podłączenia z kanałami okrągłymi
- wykonane ze stali ocynkowanej
- elementy grzejne ze stali nierdzewnej
- wbudowany system zabezpieczający przed przegrzaniem
- maksymalna temperatura na wyjściu 40°C

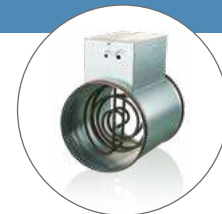

## Dane techniczne, cena katalogowa netto

Typ	Minimalny przepływ powietrza [m³/h]	Napięcie znamionowe [V]	Ilość elementów grzewczych x moc [kW]	Cena netto [PLN]
NK 100-1,2-1	90	230	2 x 0,6	<b>446,00</b>
NK 125-0,8-1	80	230	1 x 0,8	<b>366,00</b>
NK 125-1,6-1	120	230	2 x 0,8	<b>554,00</b>
NK 125-2,4-1	150	230	3 x 0,8	<b>622,00</b>
NK 160-3,4-1	250	230	2 x 1,7	<b>513,00</b>

Typ	Minimalny przepływ powietrza [m³/h]	Napięcie znamionowe [V]	Ilość elementów grzewczych x moc [kW]	Cena netto [PLN]
NK 200-3,4-1	250	230	2 x 1,7	<b>554,00</b>
NK 200-6,0-3	440	400	3 x 2,0	<b>810,00</b>
NK 250-6,0-3	440	400	3 x 2,0	<b>797,00</b>
NK 315-6,0-3	440	400	3 x 2,0	<b>933,00</b>
NK 315-9,0-3	660	400	3 x 3,0	<b>1 000,00</b>

## Nagrzewnice elektryczne NK...U

Typ	Minimalny przepływ powietrza [m³/h]	Napięcie znamionowe [V]	Ilość elementów grzewczych [kW]	Cena netto [PLN]	UWAGI
NK 125-1,6-1U	120	230	2x0,8	<b>933,00</b>	Nagrzewnica zawiera wbudowany czujnik temperatury
NK 160-1,2-1U	150	230	1x1,2	<b>757,00</b>	
NK 200-1,2-1U	150	230	1x1,2	<b>771,00</b>	
NK 250-2,4-1U	265	230	2x1,2	<b>933,00</b>	

Typ	Minimalny przepływ powietrza [m³/h]	Napięcie znamionowe [V]	Ilość elementów grzewczych [kW]	Cena netto [PLN]	Czujnik temperatury (jeden do wyboru)			
					Typ 1	Cena netto [PLN]	Typ 2	Cena netto [PLN]
NK 160-3,4-1U	250	230	2x1,7	<b>1 554,00</b>	KDT2-M1 100	<b>182,00</b>	KDT2-M 100	<b>260,00</b>
NK 200-3,6-3U	265	400	3x1,2	<b>1 595,00</b>	KDT2-M1 100	<b>182,00</b>	KDT2-M 100	<b>260,00</b>
NK 200-6,0-3U	440	400	3x2,0	<b>1 851,00</b>	KDT2-M1 100	<b>182,00</b>	KDT2-M 100	<b>260,00</b>
NK 250-6,0-3U	440	400	3x 2,0	<b>1 838,00</b>	KDT2-M1 100	<b>182,00</b>	KDT2-M 100	<b>260,00</b>
NK 315-6,0-3U	440	400	3x2,0	<b>1 974,00</b>	KDT2-M1 150	<b>182,00</b>	KDT2-M 150	<b>260,00</b>

Typ 1: KDT2-M1 - kanałowy czujnik temperatury w rurce z nasadką do nagrzewnicy NK...U

Typ 2: KDT2-M - kanałowy czujnik temperatury z kolnierzem instalacyjnym w rurce do nagrzewnicy NK...U

## OKF

## Kanałowa chłodnica freonowa do prostokątnych kanałów wentylacyjnych

- wykonana ze stali ocynkowanej
- do podłączenia z kanałami prostokątnymi
- elementy grzejne wykonane z rur miedzianych z aluminiowym ożebrowaniem
- w wersji OKF istnieje możliwość zmiany strony wykonania, OKF1 tylko wersji prawej



## Dane techniczne, cena katalogowa netto

Typ	Wymiary kołnierza [mm]		Cena netto [PLN]
	szer.	wys.	
OKF 400x200-3	400	200	3 286,00
OKF 500x250-3	500	250	3 680,00
OKF 500x300-3	500	300	4 430,00
OKF 600x300-3	600	300	4 770,00
OKF 600x350-3	600	350	5 450,00

Typ	Wymiary kołnierza [mm]		Cena netto [PLN]
	szer.	wys.	
OKF 700x400-3	700	400	6 856,00*
OKF 800x500-3	800	500	8 437,00*
OKF 900x500-3	900	500	8 859,00*
OKF 1000x500-3	1000	500	9 270,00

Typ	Wymiary kołnierza [mm]		Cena netto [PLN]
	szer.	wys.	
OKF1 400x200-3	400	200	2 714,00*
OKF1 500x250-3	500	250	3 286,00*
OKF1 500x300-3	500	300	3 708,00*
OKF1 600x300-3	600	300	3 858,00*
OKF1 600x350-3	600	350	4 280,00*

Typ	Wymiary kołnierza [mm]		Cena netto [PLN]
	szer.	wys.	
OKF1 700x400-3	700	400	5 139,00*
OKF1 800x500-3	800	500	7 143,00*
OKF1 900x500-3	900	500	7 865,00*
OKF1 1000x500-3	1000	500	8 287,00*

## NKV

## Kanałowa nagrzewnica wodna do okrągłych kanałów wentylacyjnych

- wykonana ze stali ocynkowanej
- do nawiewnych systemów wentylacji
- do podłączenia z kanałami okrągłymi
- elementy grzejne wykonane z rur miedzianych z aluminiowym ożebrowaniem



## Dane techniczne, cena katalogowa netto

Typ	Ilość rzędów rur	Cena netto [PLN]
NKV 100-4	4	1 142,00
NKV 125-4	4	1 142,00

Typ	Ilość rzędów rur	Cena netto [PLN]
NKV 160-4	4	1 291,00
NKV 200-4	4	1 359,00

Typ	Ilość rzędów rur	Cena netto [PLN]
NKV 250-4	4	1 799,00
NKV 315-4	4	2 291,00

## ZTR

## Zawór trójdrogowy

- przeznaczony do kontroli przepływu zimnej i ciepłej wody w systemach ogrzewania i wentylacji
- dostosowane do współpracy z siłownikami RVAZ4-24(A)



## Dane techniczne, cena katalogowa netto

Typ	Średnica nominalna	Podłączenie	Kvs	Cena netto [PLN]
ZTR 20-4,0	DN20	G3/4"	4,0	610,00
ZTR 20-6,0	DN20	G3/4"	6,0	610,00
ZTR 25-7,0	DN25	G1"	7,0	842,00



## R30

**Zawór trójdrogowy**

- przeznaczony do kontroli przepływu zimnej i ciepłej wody w systemach ogrzewania i wentylacji
- dostosowane do współpracy z siłownikami LR24A-SR

**Dane techniczne, cena katalogowa netto**

Typ	Średnica nominalna	Podłączenie	Kvs	Cena netto [PLN]
R3015-1-B1	DN15	G1/2"	1	<b>1 095,00</b>
R3020-4-B1	DN20	G3/4"	4	<b>1 180,00</b>
R3020-6P3-B1	DN20	G3/4"	6,3	<b>1 290,00</b>

## RVAZ

**Siłownik do zaworów sterowany sygnałem 0...10 V DC**

- przeznaczony do współpracy z zaworami trójdrogowymi ZTR

**Dane techniczne, cena katalogowa netto**

Typ	Cena netto [PLN]
RVAZ4-24(A)	<b>1 840,00</b>

## LR24A-SR

**Siłownik do zaworów sterowany sygnałem 2...10 V DC**

- przeznaczony do współpracy z zaworami trójdrogowymi R30
- sygnał sprzężenia zwrotnego DC 2...10 V

**Dane techniczne, cena katalogowa netto**

Typ	Cena netto [PLN]
LR24A-SR	<b>1 775,00</b>

## USVK

## Węzeł mieszający

- zawór trójdrogowy z siłownikiem i pompą wodną
- przeznaczony do zasilania nagrzewnic wodnych i aparatów grzewczych w wodę



## Dane techniczne, cena katalogowa netto

Typ	Średnica nominalna	Podłączenie	Kvs	Cena netto [PLN]
USVK 3/4-4	DN 20	3/4"	4	<b>3 870,00</b>
USVK 3/4-6	DN 20	3/4"	6,3	<b>3 870,00</b>
USVK 1-6	DN 25	1"	6,3	<b>5 822,00*</b>
USVK 1-10	DN 25	1"	10	<b>5 811,00*</b>
USVK 1 1/4-10	DN 32	1 1/4"	10	<b>6 422,00*</b>

Typ	Średnica nominalna	Podłączenie	Kvs	Cena netto [PLN]
USVK 1 1/4-16	DN 32	1 1/4"	16	<b>7 023,00*</b>
USVK 1 1/2-16	DN 40	1 1/2"	16	<b>12 729,00*</b>
USVK 1 1/2-25	DN 40	1 1/2"	25	<b>14 057,00*</b>
USVK 2-25	DN 50	2"	25	<b>15 270,00*</b>
USVK 2-40	DN 50	2"	40	<b>16 609,00*</b>

## SR

## Tłumik akustyczny

- służy do obniżenia poziomu hałasu w systemach kanałów wentylacyjnych
- do podłączenia z kanałami okrągłymi
- wykonany ze stali ocynkowanej
- montaż bezpośredni przed lub za wentylatorem

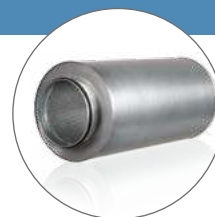

## Dane techniczne, cena katalogowa netto

Typ	Średnica [mm]	Długość [mm]	Cena netto [PLN]
SR 100/900	99	900	<b>254,00</b>
SR 125/900	124	900	<b>281,00</b>
SR 150/900	149	900	<b>308,00</b>
SR 160/900	159	900	<b>334,00</b>

Typ	Średnica [mm]	Długość [mm]	Cena netto [PLN]
SR 200/900	198	900	<b>414,00</b>
SR 250/900	248	900	<b>471,00</b>
SR 315/900	313	900	<b>560,00</b>

## VVG

## Łączniki elastyczne okrągłe

- przeznaczone do eliminacji wibracji wentylatora lub innych urządzeń wentylacyjnych

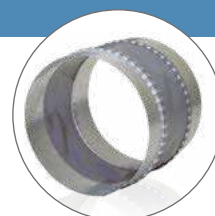

## Dane techniczne, cena katalogowa netto

Typ	Średnica przyłącza [mm]	Cena netto [PLN]
VVG 100	101	<b>31,00</b>
VVG 125	126	<b>33,00</b>
VVG 160	161	<b>39,00</b>

Typ	Średnica przyłącza [mm]	Cena netto [PLN]
VVG 200	201	<b>48,00</b>
VVG 250	251	<b>59,00</b>
VVG 315	316	<b>71,00*</b>

## KOM

## Zawór zwrotny do automatycznego zamykania kanału wentylacyjnego

- do montażu w systemach okrągłych kanałów wentylacyjnych
- zapobiega cofaniu się powietrza w kanale
- obudowa ze stali ocynkowanej



## Dane techniczne, cena katalogowa netto

Typ	Średnica [mm]	Cena netto [PLN]
KOM 100	99	<b>47,00</b>
KOM 125	124	<b>51,00</b>
KOM 150	149	<b>55,00</b>

Typ	Średnica [mm]	Cena netto [PLN]
KOM 160	159	<b>64,00</b>
KOM 200	199	<b>72,00</b>
KOM 250	249	<b>81,00</b>

Typ	Średnica [mm]	Cena netto [PLN]
KOM 315	314	<b>97,00</b>

## KRV

## Przepustnica szczelna pod siłownik

- do montażu na kanał okrągły wentylacyjny
- przeznaczona do współpracy z siłownikiem TF230



## Dane techniczne, cena katalogowa netto

Typ	Średnica [mm]	Cena netto [PLN]
KRV 100	99	178,00*
KRV 125	124	178,00
KRV 150	149	191,00

Typ	Średnica [mm]	Cena netto [PLN]
KRV 160	159	191,00
KRV 200	199	216,00
KRV 250	249	245,00

Typ	Średnica [mm]	Cena netto [PLN]
KRV 315	314	267,00

## RRV

## Przepustnica pod siłownik

- do montażu na kanał prostokątny
- przeznaczona do współpracy z siłownikiem TF230

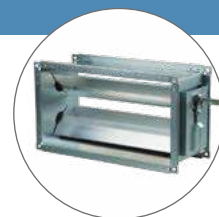

## Dane techniczne, cena katalogowa netto

Typ	Wymiary kołnierza [mm]	Cena netto [PLN]
RRV 400x200	400x200	559,00
RRV 500x300	500x300	610,00

Typ	Wymiary kołnierza [mm]	Cena netto [PLN]
RRV 600x300	600x300	660,00
RRV 600x350	600x350	674,00

## GRM

## Żaluzje grawitacyjne zewnętrzne



## Dane techniczne, cena katalogowa netto

Typ	Przekrój wewnętrzny [mm]		Cena netto [PLN]
	szer.	wys.	
GRM 200x200	116	116	124,00
GRM 250x250	166	166	140,00
GRM 300x300	216	216	148,00
GRM 350x350	266	266	173,00

Typ	Przekrój wewnętrzny [mm]		Cena netto [PLN]
	szer.	wys.	
GRM 400x400	316	316	190,00
GRM 450x450	366	366	214,00
GRM 485x485	400	400	223,00
GRM 550x550	466	466	312,00

Typ	Przekrój wewnętrzny [mm]		Cena netto [PLN]
	szer.	wys.	
GRM 655x655	571	571	378,00
GRM 725x725	641	641	411,00
GRM 805x805	721	721	427,00

## TF 230

## Siłownik do przepustnic powietrza ze sprężyną powrotną

- przeznaczony do przepustnic o maksymalnej powierzchni 0,4 m<sup>2</sup>



Typ	Cena netto [PLN]
TF 230	1 320,00

## A25

Przewodowy panel sterowania LCD do central z automatyką A21



## Dane techniczne, cena katalogowa netto

Typ	Napięcie [V]	Natężenie prądu [A]	Klasa bezpieczeństwa	Cena netto [PLN]
A25	12-32	0,1 (przy 24 V)	IP20	799,00

## A22

Przewodowy panel sterowania do central z automatyką A21



## Dane techniczne, cena katalogowa netto

Typ	Napięcie [V]	Natężenie prądu [A]	Klasa bezpieczeństwa	Cena netto [PLN]
A22	24	0,025	IP40	499,00

## A22 WiFi

Bezprzewodowy panel sterowania do central z automatyką A21



## Dane techniczne, cena katalogowa netto

Typ	Napięcie [V]	Natężenie prądu [A]	Klasa bezpieczeństwa	Cena netto [PLN]
A22 WiFi	1~230	0,012	IP40	599,00

## RS-1-300

## Tyrystorowy regulator prędkości obrotów

- płynna regulacja prędkości obrotowej wentylatorów z silnikiem asynchronicznym
- brak zakłóceń radiowych



## Dane techniczne, cena katalogowa netto

Typ	Napięcie [V]	Pobór prądu [A]	Wymiary [mm]	Klasa bezpieczeństwa	Cena netto [PLN]
RS-1-300	1~230	1,5	95x85x60	IP40	144,00

## RS-1-400

## Tyrystorowy regulator prędkości obrotów

- płynna regulacja prędkości obrotowej wentylatorów z silnikiem asynchronicznym
- brak zakłóceń radiowych
- regulator wyposażony w filtr zakłóceń wysokoczęstotliwościowych
- RS-1-400 - montaż podtynkowy, RS-1-400N - montaż podtynkowy/ natynkowy



## Dane techniczne, cena katalogowa netto

Typ	Napięcie [V]	Pobór prądu [A]	Wymiary [mm]	Klasa bezpieczeństwa	Cena netto [PLN]
RS-1-400	1~230	1,8	78x78x63	IP40	184,00

Typ	Napięcie [V]	Pobór prądu [A]	Wymiary [mm]	Klasa bezpieczeństwa	Cena netto [PLN]
RS-1-400 N	1~230	1,8	78x78x63	IP40	184,00

## AREB

## Tyrystorowy regulator prędkości obrotów

- do włączania/wyłączania wentylatorów
- do płynnej regulacji prędkości wentylatora
- do montażu natynkowego i podtynkowego



## Dane techniczne, cena katalogowa netto

Typ	Napięcie [V]	Pobór prądu [A]	Klasa bezpieczeństwa	Cena netto [PLN]
AREB 2,5	1~230	2,5	IP54	382,00

## ARE i ARES

## Tyrystorowy regulator prędkości obrotów

- do włączania/wyłączania wentylatorów
- do płynnej regulacji prędkości wentylatora
- funkcja KickStart zapewniająca pewny start silnika
- ARES dodatkowo posiada pomocnicze wyjście 230 V AC o obciążalności 2 A
- do montażu natynkowego



## Dane techniczne, cena katalogowa netto

Typ	Napięcie [V]	Pobór prądu [A]	Klasa bezpieczeństwa	Cena netto [PLN]
ARE 3,0	1~230	3,0	IP54	500,00
ARES 5,0	1~230	5,0	IP54	1 030,00

## ARW

## Transformatorowy regulator prędkości obrotów

- do włączania/wyłączania wentylatora
- do stopniowej regulacji prędkości wentylatora
- sygnalizacja załączenia podświetleniem
- do montażu natynkowego



## Dane techniczne, cena katalogowa netto

Typ	Napięcie [V]	Pobór prądu [A]	Klasa bezpieczeństwa	Cena netto [PLN]
ARW 0,5	1~230	0,5	IP54/IP30	337,00
ARW 1,5	1~230	1,5	IP54/IP30	544,00
ARW 3,0/1	1~230	3,0	IP54	776,00

Typ	Napięcie [V]	Pobór prądu [A]	Klasa bezpieczeństwa	Cena netto [PLN]
ARW 5,0	1~230	5,0	IP54/IP30	1 017,00
ARW 10,0	1~230	10,0	IP54/IP30	1 614,00*

## A3RW

## Transformatorowy regulator prędkości obrotów

- do włączania/wyłączania wentylatora
- do stopniowej regulacji prędkości wentylatora
- wbudowane zabezpieczenie przeciwzamrożeniowe oraz zabezpieczenie termiczne silnika
- w obudowie metalowej do montażu natynkowego



## Dane techniczne, cena katalogowa netto

Typ	Napięcie [V]	Pobór prądu [A]	Klasa bezpieczeństwa	Cena netto [PLN]
A3RW 2,0 A	3x400	2,0	IP21	2 529,00
A3RW 4,0 A	3x400	4,0	IP21	3 150,00

## RTS-1-400, RTSD-1-400

## Temperaturowy regulator prędkości obrotów

- możliwość wyboru pomiędzy trzema prędkościami obrotowymi wentylatora
- brak zakłóceń radiowych
- utrzymywanie żądanego poziomu temperatury w pomieszczeniu
- łatwy montaż i podłączenie
- wygodny wyświetlacz LCD z przejrzystym menu
- możliwość sterowania pilotem na odległość (typ model RTSD)



## Dane techniczne, cena katalogowa netto

Typ	Napięcie [V]	Pobór prądu [A]	Wymiary [mm]	Klasa bezpieczeństwa	Cena netto [PLN]
RTS-1-400	1~230	2,0	88x88x51	IP40	249,00

Typ	Napięcie [V]	Pobór prądu [A]	Wymiary [mm]	Klasa bezpieczeństwa	Cena netto [PLN]
RTSD-1-400	1~230	2,0	88x88x51	IP40	341,00

## RT-10

## Regulator temperatury

- do kontroli temperatury w systemach wentylacji, klimatyzacji oraz w systemach grzewczych



## Dane techniczne, cena katalogowa netto

Typ	Wymiary [mm]	Klasa bezpieczeństwa	Cena netto [PLN]
RT-10	84x84x35	IP 40	144,00

## P2-10

## Przełącznik prędkości dla wentylatorów 2-biegowych

- montaż podtynkowy



## Dane techniczne, cena katalogowa netto

Typ	Napięcie [V]	Pobór prądu [A]	Ilość biegów	Cena netto [PLN]
P2-10	1~230	10,0	2	113,00

## P2-1-300, P3-1-300

## Przełącznik biegów do wentylatorów o silnikach wielobiegowych



## Dane techniczne, cena katalogowa netto

Typ	Napięcie [V]	Pobór prądu [A]	Ilość biegów	Cena netto [PLN]	Typ	Napięcie [V]	Pobór prądu [A]	Ilość biegów	Cena netto [PLN]
P2-1-300	1~230	5,0	2	105,00	P3-1-300	1~230	5,0	3	105,00

## R-1/010

## Regulator prędkości do wentylatorów z silnikami EC

- regulacja za pomocą pokrętki sterowania



## Dane techniczne, cena katalogowa netto

Typ	Napięcie [V DC]	Pobór prądu [A]	Wymiary [mm]	Cena netto [PLN]
R-1/010	10~48	5,0	78x78x63	144,00

## PULSER M

## Jedno- lub dwufazowy regulator ogrzewania elektrycznego

- przeznaczony do montażu na ścianie
- stosowany do nagrzewnic elektrycznych



## Dane techniczne, cena katalogowa netto

Typ	Napięcie [V]	Pobór prądu [A]	Wymiary [mm]	Cena netto [PLN]
PULSER M	200-415	16	94x150x43	811,00



## TTC 25

Trójfazowy regulator ogrzewania elektrycznego



Dane techniczne, cena katalogowa netto

Typ	Napięcie [V]	Pobór prądu [A]	Wymiary [mm]	Cena netto [PLN]
TTC 25	3x210	25	195x200x95	3 602,00

## DTV 500

Czujnik różnicy ciśnień (presostat)

- stosowany w systemach wentylacji do monitorowania wentylatorów, filtrów lub w funkcji odmrażania



Dane techniczne, cena katalogowa netto

Typ	Zakres temperatur [°C]	Wymiary [mm]	Cena netto [PLN]
DTV 500	50-500	88x80,8x60	459,00

## CO2-1

Czujnik CO<sub>2</sub> ze wskaźnikami LED (0-10 V)

Typ	Cena netto [PLN]
CO2-1	2 170,00

## DPWC11200

Czujnik wilgotności (0-10 V)



Typ	Cena netto [PLN]
DPWC11200	1 364,00*

## HV2

Kanałowy czujnik wilgotności (0-10 V)



Typ	Nazwa	Cena netto [PLN]
HV2	czujnik wilgotności do central z automatyką A14 oraz A21	524,00*

## TG-K330, TG-K360

## Kanałowy czujnik temperatury z elementami pomiarowymi NTC

- do użycia m. in. z PULSER M, TTC



## Dane techniczne, cena katalogowa netto

Typ	Zakres temperatur [°C]	Cena netto [PLN]	Typ	Zakres temperatur [°C]	Cena netto [PLN]
TG-K330	0-30	224,00	TG-K360	0-60	224,00

## Syfon SG32

## Syfon odprowadzający kondensat z centrali wentylacyjnej



Typ	Nazwa	Cena netto [PLN]
SG32	syfon odprowadzający kondensat z centrali wentylacyjnej	349,00

## RoVent

## Nasada kominowa wentylacyjna z podstawą kwadratową

- do wspomaganie wentylacji grawitacyjnej wywiewnej oraz ciągu w kominach wentylacyjnych, przy niekorzystnej konfiguracji terenu, silnych i częstych wiatrach (II i III strefa obciążenia wiatrem)

## Dane techniczne, cena katalogowa netto

Typ	Średnica [mm]	Wymiary [mm]			Materiał	Cena netto [PLN]
		A	B	C		
RoVent 150CHR	150	213	263	595	stal kwasoodporna	501,00
RoVent 180CHR	180	243	293	595	stal kwasoodporna	514,00
RoVent 200CHR	200	263	313	665	stal kwasoodporna	567,00

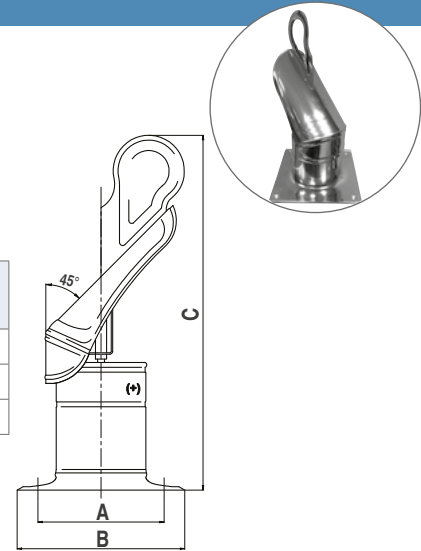

## MaxVent

## Nasada kominowa wentylacyjna z podstawą kwadratową

- do wspomaganie wentylacji grawitacyjnej wywiewnej oraz ciągu w kominach wentylacyjnych, przy niekorzystnej konfiguracji terenu, silnych i częstych wiatrach (II i III strefa obciążenia wiatrem)

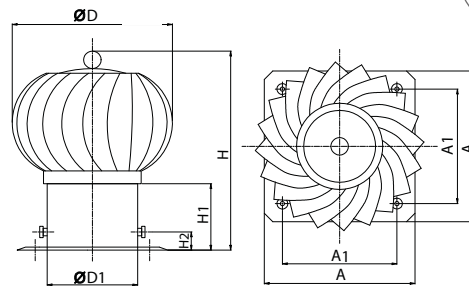

## Dane techniczne, cena katalogowa netto

Typ	Średnica [mm]	Wymiary [mm]							Materiał	Cena netto [PLN]
		A	A1	H	H1	H2	D	D1		
MaxVent 150AL	150	250	195	330	110	30	150	265	aluminium	356,00
MaxVent 150CHR	150	250	195	330	110	30	150	265	stal kwasoodporna	488,00
MaxVent 200AL	200	330	275	360	110	30	200	325	aluminium	527,00
MaxVent 200CHR	200	330	275	360	110	30	200	325	stal kwasoodporna	659,00

## MiniVent

## Nasada kominowa wentylacyjna modułowa z podstawą kwadratową

- zastosowanie: do wspomaganie wentylacji grawitacyjnej wywiewnej oraz ciągu w kominach wentylacyjnych, przy niekorzystnej konfiguracji terenu, silnych i częstych wiatrach (II i III strefa obciążenia wiatrem)

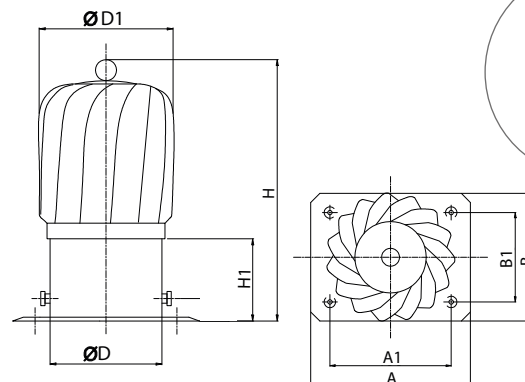

## Dane techniczne, cena katalogowa netto

Typ	Średnica [mm]	Wymiary [mm]								Materiał	Cena netto [PLN]
		A	A1	B	B1	H	H1	D	D1		
MiniVent 150AL	150	250	200	195	145	350	110	150	190	aluminium	395,00
MiniVent 150CHR	150	250	200	195	145	350	110	150	190	stal kwasoodporna	554,00



Typ	Opis	Cena netto [PLN]
FlexiVent 01755000	Kanał elastyczny o przekroju okrągłym $\varnothing 75$ mm, 50 m	348,00



Typ	Opis	Cena netto [PLN]
FlexiVent 0101755000	Kanał elastyczny o przekroju okrągłym $\varnothing 75$ mm z powłoką antybakteryjną i antystatyczną, 50 m	399,00



Typ	Opis	Cena netto [PLN]
FlexiVent 1050125/75x6	Rozdzielacz 6-króćcowy, 6x75/125 mm	299,00



Typ	Opis	Cena netto [PLN]
FlexiVent 1050160/75x6	Rozdzielacz 6-króćcowy, 6x75/160 mm	299,00



Typ	Opis	Cena netto [PLN]
FlexiVent 1051125/75x6	Rozdzielacz przelotowy 6-króćcowy, 6x75/125 mm	299,00



Typ	Opis	Cena netto [PLN]
FlexiVent 1050160/75x8	Rozdzielacz 8-króćcowy, 8x75/160 mm	299,00



Typ	Opis	Cena netto [PLN]
FlexiVent 1050200/75x8	Rozdzielacz 8-króćcowy, 8x75/200 mm	299,00



Typ	Opis	Cena netto [PLN]
FlexiVent 1051160/75x8	Rozdzielacz podwójny 8-króćcowy, 8x75/160 mm	499,00



Typ	Opis	Cena netto [PLN]
FlexiVent 1051200/75x8	Rozdzielacz podwójny 8-króćcowy, 8x75/200 mm	499,00



Typ	Opis	Cena netto [PLN]
FlexiVent 1050160/75x12	Rozdzielacz podwójny 12-króćcowy, 12x75/160 mm	499,00



Typ	Opis	Cena netto [PLN]
FlexiVent 1050200/75x12	Rozdzielacz podwójny 12-króćcowy, 12x75/200 mm	499,00



Typ	Opis	Cena netto [PLN]
<b>FlexiVent 1051160/75x12</b>	Rozdzielacz pionowy 12-króćcowy, 12x75/160 mm	<b>499,00</b>



Typ	Opis	Cena netto [PLN]
<b>FlexiVent 1051200/75x12</b>	Rozdzielacz pionowy 12-króćcowy, 12x75/200 mm	<b>499,00</b>



Typ	Opis	Cena netto [PLN]
<b>FlexiVent 1052125/75x6</b>	Rozdzielacz 6-króćcowy, przyłącza DN75 potrójne, narożny, 6x75/125 mm	<b>299,00</b>



Typ	Opis	Cena netto [PLN]
<b>FlexiVent 1052160/75x6</b>	Rozdzielacz 6-króćcowy, przyłącza DN75 potrójne, narożny, 6x75/160 mm	<b>299,00</b>



Typ	Opis	Cena netto [PLN]
<b>FlexiVent 1052160/75x9</b>	Rozdzielacz 9-króćcowy, przyłącza DN75 potrójne, 9x75/160 mm	<b>299,00</b>



Typ	Opis	Cena netto [PLN]
<b>FlexiVent 1052200/75x9</b>	Rozdzielacz 9-króćcowy, przyłącza DN75 potrójne, 9x75/200 mm	<b>299,00</b>



Typ	Opis	Cena netto [PLN]
<b>FlexiVent 1052160/75x12</b>	Rozdzielacz 12-króćcowy, przyłącza DN75 potrójne, 12x75/200 mm	<b>299,00</b>



Typ	Opis	Cena netto [PLN]
<b>FlexiVent 1052200/75x12</b>	Rozdzielacz 12-króćcowy, przyłącza DN75 potrójne, 12x75/200 mm	<b>299,00</b>



Typ	Opis	Cena netto [PLN]
<b>FlexiVent 1053160/75x12</b>	Rozdzielacz podwójny 12-króćcowy, przyłącza DN75 potrójne, 12x75/160 mm	<b>499,00</b>



Typ	Opis	Cena netto [PLN]
<b>FlexiVent 1053200/75x12</b>	Rozdzielacz podwójny 12-króćcowy, przyłącza DN75 potrójne, 12x75/200 mm	<b>499,00</b>



Typ	Opis	Cena netto [PLN]
<b>FlexiVent 1052200/75x18</b>	Rozdzielacz podwójny 18-króćcowy, przyłącza DN75 potrójne, 18x75/200 mm	<b>499,00</b>



Typ	Opis	Cena netto [PLN]
FlexiVent 1053200/75x18	Rozdzielacz pionowy 18-króćcowy, przyłącza DN75 potrójne, 18x75/200 mm	499,00



Typ	Opis	Cena netto [PLN]
FlexiVent 1052200/75x24	Rozdzielacz pionowy 24-króćcowy, przyłącza DN75 potrójne, 24x75/200 mm	499,00



Typ	Opis	Cena netto [PLN]
FlexiVent 0812125/75x2	Skrzynka rozprężna 2x75/125 mm	54,00



Typ	Opis	Cena netto [PLN]
FlexiVent 0812125/75x3	Skrzynka rozprężna 3x75/125 mm	59,00



Typ	Opis	Cena netto [PLN]
FlexiVent 0832200x55/75x2	Skrzynka rozprężna do montażu ściennego, przelotowa, metalowa, 2x75/200x55 mm	149,00



Typ	Opis	Cena netto [PLN]
FlexiVent 0833200x55/75x2	Skrzynka rozprężna do montażu ściennego, kątowa, metalowa, 2x75/200x55 mm	149,00



Typ	Opis	Cena netto [PLN]
UCH75	Uchwyt do montażu rur elastycznych ø75 mm	6,00



Typ	Opis	Cena netto [PLN]
NOZ75	Nożyk do cięcia rur elastycznych ø75 mm	39,00



Typ	Opis	Cena netto [PLN]
FlexiVent 060375	Kolano 90° do systemu ø75 mm	39,00



Typ	Opis	Cena netto [PLN]
FlexiVent 030275	Zasłepka do systemu ø75 mm	6,99

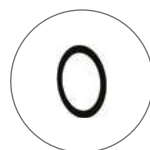

Typ	Opis	Cena netto [PLN]
VUS75	Uszczelka obwodowa do systemu ø75 mm	3,99





Typ	Opis	Cena netto [PLN]
FlexiVent 060175	Łącznik kanałów do systemu ø75 mm	7,99



Typ	Opis	Cena netto [PLN]
FlexiVent 0775	Przepustnica dławiąca do systemu ø75 mm	2,99



Typ	Opis	Cena netto [PLN]
FlexiVent 060175/204x60	Łącznik kanałów 2x75/204x60 mm	29,00



Typ	Opis	Cena netto [PLN]
5005	Kanał wentylacyjny z PVC o wymiarach 204x60 mm, długość 0,5 m	24,20



Typ	Opis	Cena netto [PLN]
510	Kanał wentylacyjny z PVC o wymiarach 204x60 mm, długość 1,0 m	46,30



Typ	Opis	Cena netto [PLN]
515	Kanał wentylacyjny z PVC o wymiarach 204x60 mm, długość 1,5 m	70,30



Typ	Opis	Cena netto [PLN]
520	Łącznik kanałów płaskich 204x60 mm	13,10



Typ	Opis	Cena netto [PLN]
560	Kolano pionowe 90°/204x60 mm	24,40



Typ	Opis	Cena netto [PLN]
550	Kolano poziome 90°/204x60 mm	30,70



Typ	Opis	Cena netto [PLN]
540	Kolano łącznikowe 90°/204x60 mm/125 mm	26,00 zł



Typ	Opis	Cena netto [PLN]
122-5	Uchwyt mocujący do kanałów płaskich 204x60 mm	8,50



Typ	Opis	Cena netto [PLN]
WP 871 WH	Kratka nawiewno-wywiewna do systemu 204x60 mm, biała	22,60



Typ	Opis	Cena netto [PLN]
WP 871 BR	Kratka nawiewno-wywiewna do systemu 204x60 mm, brązowa	22,60



Typ	Opis	Cena netto [PLN]
150-5	Kanał wentylacyjny z PVC o wymiarach $\varnothing 125$ , długość 0,5 m	17,80



Typ	Opis	Cena netto [PLN]
1100-5	Kanał wentylacyjny z PVC o wymiarach $\varnothing 125$ , długość 1,0 m	34,60



Typ	Opis	Cena netto [PLN]
1150-5	Kanał wentylacyjny z PVC o wymiarach $\varnothing 125$ , długość 1,5 m	51,30



Typ	Opis	Cena netto [PLN]
FlexiVent 12125	Przedłużka do skrzynki rozprężnej $\varnothing 125$ mm	29,00



Typ	Opis	Cena netto [PLN]
0 AN-125	Anemostat nawiewny $\varnothing 125$ mm, metalowy, biały	25,70



Typ	Opis	Cena netto [PLN]
0 AW-125	Anemostat wywiewny $\varnothing 125$ mm, metalowy, biały	25,70



Typ	Opis	Cena netto [PLN]
PT-125	Tłumik regulujący $\varnothing 125$ mm	49,00



Typ	Opis	Cena netto [PLN]
FlexiVent 0930200x55	Metalowa kratka 200x55 mm do skrzynki rozprężnej ściennej, biała	79,00



Korpusy		
Typ	Opis	Cena netto [PLN]
FlexiVent 1052	Główny korpus rozdzielacza	299,90
FlexiVent 0814	Główny korpus skrzynki rozprężnej	49,90



Moduły		
Typ	Opis	Cena netto [PLN]
FlexiVent 0601/75x2	Moduł z króćcami 2x75 mm	24,90
FlexiVent 0601/75x3	Moduł z króćcami 3x75 mm	24,90



Króćce przyłączeniowe		
Typ	Opis	Cena netto [PLN]
FlexiVent 1053	Króciec przyłączeniowy boczny z uszczelką do korpusu rozdzielacza, $\phi$ 125 mm	39,90
FlexiVent 0201125	Króciec przyłączeniowy z uszczelką do korpusu rozdzielacza, $\phi$ 125 mm	39,90
FlexiVent 0201160	Króciec przyłączeniowy z uszczelką do korpusu rozdzielacza, $\phi$ 160 mm	39,90
FlexiVent 0201200	Króciec przyłączeniowy z uszczelką do korpusu rozdzielacza, $\phi$ 200 mm	39,90



Zasłepki		
Typ	Opis	Cena netto [PLN]
FlexiVent 0304	Zasłepka okrągła do korpusu rozdzielacza	19,90
FlexiVent 0303	Zasłepka podłużna do korpusu rozdzielacza	19,90



Uszczelki		
Typ	Opis	Cena netto [PLN]
FlexiVent 0502	Uszczelka podłużna do korpusu rozdzielacza, 2 szt.	9,90



Łączniki		
Typ	Opis	Cena netto [PLN]
FlexiVent 0604	Łącznik pionowy rozdzielaczy	19,90
FlexiVent 0605	Łącznik poziomy rozdzielaczy	19,90

Uchwyty		
Typ	Opis	Cena netto [PLN]
FlexiVent 03	Uchwyt mocujący do systemu FlexiVent	2,99

## AKCESORIA



Typ	Opis	Cena netto [PLN]
UVLA-100	Czerpnia-wyrzutnia ścienna chromoniklowa z lamelami oraz okapnikiem ø100	77,30
UVLA-125	Czerpnia-wyrzutnia ścienna chromoniklowa z lamelami oraz okapnikiem ø125	97,80
UVLA-150	Czerpnia-wyrzutnia ścienna chromoniklowa z lamelami oraz okapnikiem ø150	114,20
UVLA-160	Czerpnia-wyrzutnia ścienna chromoniklowa z lamelami oraz okapnikiem ø160	110,30
UVLA-200	Czerpnia-wyrzutnia ścienna chromoniklowa z lamelami oraz okapnikiem ø200	192,90



Typ	Opis	Cena netto [PLN]
0 SV-100	Czerpnia-wyrzutnia ścienna chromoniklowa z okapnikiem ø100	56,80
0 SV-125	Czerpnia-wyrzutnia ścienna chromoniklowa z okapnikiem ø125	99,30
0 SV-160	Czerpnia-wyrzutnia ścienna chromoniklowa z okapnikiem ø160	156,00
0 SV-200	Czerpnia-wyrzutnia ścienna chromoniklowa z okapnikiem ø200	188,50

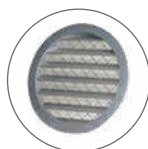

Typ	Opis	Cena netto [PLN]
0 KM-100	Kratka aluminiowa ø100 mm	23,60
0 KM-125	Kratka aluminiowa ø125 mm	29,50
0 KM-150	Kratka aluminiowa ø150 mm	41,40
0 KM-160	Kratka aluminiowa ø160 mm	41,40
0 KM-200	Kratka aluminiowa ø200 mm	62,40
0 KM-250	Kratka aluminiowa ø250 mm	113,40
0 KM-315	Kratka aluminiowa ø315 mm	231,10

Wyłączny dystrybutor marki na Polskę:

Vents Group Sp. z o.o.

Dział handlowy KRAJ

64-320 Niepruszewo, ul. Brzozowa 8

tel: +48 61 839 12 31

fax: +48 61 830 59 43

e-mail: bok@vents-group.pl



#### Piotr Słoma

Dyrektor Handlowy

tel. +48 608 380 033

e-mail: p.sloma@vents-group.pl

#### Katarzyna Kiewro

Product Manager Blauberg

tel. +48 692 032 148

e-mail: k.kiewro@vents-group.pl

#### Agnieszka Kurek

Kierownik Działu Handlowego

tel. +48 799 301 813

e-mail: a.kurek@vents-group.pl

#### Łukasz Gabryszak

Product Manager AirVents

tel. +48 734 483 209

e-mail: l.gabryszak@vents-group.pl

#### Adrianna Jerzyńska

Kierownik Działu Technicznego

tel. +48 662 072 959

e-mail: a.imala@vents-group.pl

#### Dariusz Szumski

Kierownik Działu Serwisu

tel. +48 500 028 946

e-mail: d.szumski@vents-group.pl

#### Klaudia Leśniewska

Z-ca Kierownika Działu Marketingu

tel. +48 609 112 313

e-mail: k.krolak@vents-group.pl

Region	Imię i nazwisko	Stanowisko	Telefon	Adres e-mail
<b>Dział Handlowy</b>				
A	Tomasz Winiecki	Konsultant ds. Wentylacji	+48 728 871 382	t.winiecki@vents-group.pl
A I	Michał Rogalka	Konsultant ds. Wentylacji	+48 728 935 667	m.rogalka@vents-group.pl
A II	Andrzej Suszek	Doradca Techniczno-Handlowy	+48 734 167 152	a.suszek@vents-group.pl
A III	Andrzej Fręsko	Doradca Techniczno-Handlowy	+48 799 301 802	a.fresko@vents-group.pl
A	Olga Pękala	Specjalista ds. Technicznych	+48 665 115 718	o.pekala@vents-group.pl
A	Karina Gawel	Specjalista ds. Handlowych	+48 882 173 156	k.gawel@vents-group.pl
B	Piotr Krzemień	Konsultant ds. Wentylacji	+48 660 447 829	p.krzemien@vents-group.pl
B IV	Łukasz Prusiński	Doradca Techniczno-Handlowy	+48 609 104 202	l.prusinski@vents-group.pl
B V/VI	Paweł Tomczak	Doradca Techniczno-Handlowy	+48 695 211 087	p.tomczak@vents-group.pl
B	Kamila Skiba	Specjalista ds. Technicznych	+48 799 301 814	k.skiba@vents-group.pl
B	Marta Kaczmarek	Specjalista ds. Handlowych	+48 695 211 020	m.kaczmarek@vents-group.pl
C	Tomasz Tenerowicz	Konsultant ds. Wentylacji	+48 795 153 683	t.tenerowicz@vents-group.pl
C VII	Tomasz Szczygiel	Doradca Techniczno-Handlowy	+48 695 211 015	t.szczygiel@vents-group.pl
C VIII	Dariusz Cwiek	Doradca Techniczno-Handlowy	+48 601 076 566	d.cwiek@vents-group.pl
C	Natalia Saueremann	Specjalista ds. Technicznych	+48 500 029 289	n.saueremann@vents-group.pl
C	Katarzyna Białas-Skotarczak	Specjalista ds. Handlowych	+48 882 173 159	k.bialas@vents-group.pl
D	Marcin Tomczyk	Konsultant ds. Wentylacji	+48 795 153 610	m.tomczyk@vents-group.pl
D IX	Jarosław Bruzdziński	Doradca Techniczno-Handlowy	+48 665 104 708	j.bruzdzinski@vents-group.pl
D X	Krzysztof Barczuk	Doradca Techniczno-Handlowy	+48 696 423 022	k.barczuk@vents-group.pl
D XI	Tomasz Psiuk	Doradca Techniczno-Handlowy	+48 695 211 016	t.psiuk@vents-group.pl
D	Adrianna Jerzyńska	Kierownik Działu Technicznego	+48 662 072 959	a.imala@vents-group.pl
D	Paulina Wasielewska	Specjalista ds. Handlowych	+48 728 935 698	p.andrzejewska@vents-group.pl
<b>Dział Serwisu</b>				
A-D	Dariusz Szumski	Kierownik Działu Serwisu	+48 500 028 946	d.szumski@vents-group.pl
A-D	Dział Serwisu	Informacja Serwisu	+48 518 444 202	serwis@vents-group.pl
<b>Dział Marketingu</b>				
A-D	Klaudia Leśniewska	Z-ca Kierownika Działu Marketingu	+48 609 112 313	k.krolak@vents-group.pl
A-D	Agata Flieger	Specjalista ds. Marketingu	+48 500 028 864	a.flieger@vents-group.pl
A-D	Adrianna Nowicka	Specjalista ds. Marketingu	+48 500 028 960	a.nowicka@vents-group.pl
<b>Dział Windykacji</b>				
A-D	Maria Kaczmarek	Specjalista ds. Windykacji	+48 882 172 001	m.kaczmarek@vents-group.pl
<b>Dział Reklamacji</b>				
A-D	Weronika Gierlińska	Specjalista ds. Reklamacji	+48 500 029 048	reklamacje@vents-group.pl
A-D	Aleksandra Szudra	Specjalista ds. Reklamacji Serwisowych	+48 608 621 716	reklamacje@vents-group.pl



**Vents Group Sp. z o.o. – dystrybutor marek:**

**VENTIKA**®

 **VENTS**

 **BLAUBERG**  
Ventilatoren

  
*Colibri*

**airVENTS**

[www.vents-group.pl](http://www.vents-group.pl)

Podane właściwości produktów zostały przedstawione w celach informacyjnych  
i nie stanowią oferty w myśl przepisów prawa handlowego.

Vents Group Sp. z o.o. nie ponosi żadnej odpowiedzialności za błędy powstałe w procesie publikacji i zastrzega sobie  
prawo do zmiany parametrów technicznych z powodów konstrukcyjnych bądź handlowych bez uprzedzenia.

2/2023